

PREISLISTE

2024

GÜLTIG
AB 04.2024
BIS 03.2025



Uitsch

Fassade | Terrasse

DER Sortimentsspezialist für moderne
Fassadenverkleidungen und Terrassenbeläge

IHRE ANSPRECHPARTNER

Weidhausen

Stammsitz

Ultsch GmbH
Oberreuther Weg 13
96279 Weidhausen
Tel.: +49 (0) 9562 98080 0
Fax: +49 (0) 9562 98080 129
Email: weidhausen@ultsch.info

Filialeiter

Sandro Brockert
Tel.: +49 (0) 9562 98080 112
Mobil: +49 (0) 170 2773120
Email: s.brockert@ultsch.info

Innendienst

Sabine Lux
Tel.: +49 (0) 9562 98080 111
Email: s.lux@ultsch.info

Borkheide

Niederlassung

Ultsch GmbH
Steinstraße 13
14822 Borkheide
Tel.: +49 (0) 33845 6006 0
Fax: +49 (0) 33845 6006 229
Email: borkheide@ultsch.info

Filialeiter

René Bergholz
Tel.: +49 (0) 33845 6006 212
Mobil: +49 (0) 160 90484574
Email: r.bergholz@ultsch.info

Innendienst

René Birkholz
Tel.: +49 (0) 33845 6006 211
Email: r.birkholz@ultsch.info

Kirchdorf

Niederlassung

Ultsch GmbH
Waldseestraße 8
84375 Kirchdorf am Inn
Tel.: +49 (0) 8571 9262 90
Fax: +49 (0) 8571 9262 92
Email: kirchdorf@ultsch.info

Filialeiter

Michael Ultsch
Tel.: +49 (0) 9562 98080 0
Email: m.ultsch@ultsch.info

Innendienst

Hans Unterhuber
Tel.: +49 (0) 8571 9262 90
Mobil: +49 (0) 160 98935632
Email: j.unterhuber@ultsch.info

Administration

IT Leiter / Grafik & Webdesign

Daniel Friedrich
Tel.: +49 (0) 9562 98080 114
Email: d.friedrich@ultsch.info

Marketing / Vertriebsassistentz

Laila Roche
Tel.: +49 (0) 9562 98080 127
Email: l.roche@ultsch.info

Buchhaltung

Kerstin Keil
Tel.: +49 (0) 33845 6006 215
Email: k.keil@ultsch.info

Buchhaltung

Romina Sasse
Tel.: +49 (0) 9562 98080 122
Email: r.sasse@ultsch.info

Geschäftsführung



Michael Ultsch

Tel.: +49 (0) 9562 98080 0
Email: m.ultsch@ultsch.info

IHRE ANSPRECHPARTNER IM AUSSENDIENST



Gebietsleiter	Nordwest	Gebietsleiter	Mitte / Ost	Gebietsleiter	Südwest
	Adam Sagermann Tel.: +49 (0) 33845 6006 0 Mobil: +49 (0) 171 5611244 Email: a.sagermann@ultsch.info		Johannes Glier Tel.: +49 (0) 9562 98080 0 Mobil: +49 (0) 151 74409165 Email: j.glier@ultsch.info		Gerhard Roß Tel.: +49 (0) 9562 98080 0 Mobil: +49 (0) 171 8681887 Email: g.ross@ultsch.info
Gebietsleiter	Süd				
	Wolfgang Kaßmann Tel.: +49 (0) 9562 98080 0 Mobil: +49 (0) 171 6898491 Email: w.kassmann@ultsch.info  Ihr Ansprechpartner in Österreich				

Ultsch

Fassade | Terrasse

DER SORTIMENTSSPEZIALIST! WAS BEDEUTET DAS?

Gemeinsam mit Branchenkennern entwickelten wir für Sie ein unschlagbares Sortiment: Wir führten dafür ein umfassendes Auswahlverfahren durch. Kriterien wie Verarbeitung und Qualität waren dabei ebenso essentiell wie eine Angebotsbreite vom Einstiegsprodukt bis zum Marktführer sowie die Berücksichtigung moderner Kollektionen und Trendprodukte.

So halten wir für unsere Kunden jederzeit das ultimative Marken-Sortiment am Markt bereit.

UNSER SERVICE

- ✓ Zeitnahe Anlieferung mit eigenem Fuhrpark innerhalb Deutschland und in Teilen Österreichs
- ✓ Ständige Lieferbereitschaft (aufgrund umfangreicher Warenlager) der gängigsten vorgehängten, hinterlüfteten Fassadensysteme sowie Terrassensysteme
- ✓ Kompetenz, Flexibilität und Zuverlässigkeit – Wir sind als Großhändler und Vollsortimenter Ihr idealer Partner als Bindeglied zur Industrie

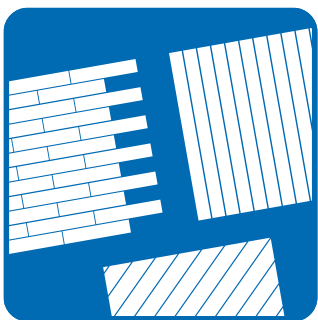

Fassadensysteme



Terrassensysteme

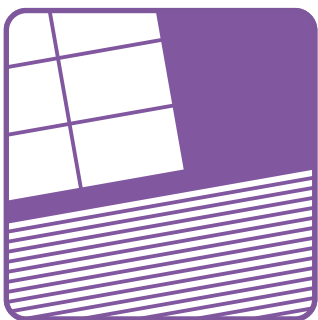

Innenverkleidungssysteme

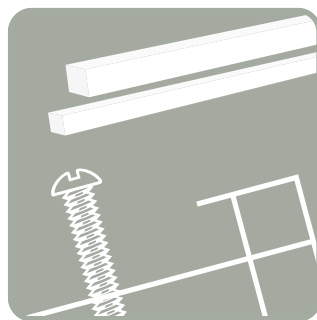

Zubehör

IHR FACHPARTNER! FÜR WELCHE PRODUKTE UND SERVICES GILT DAS?

Seit mehr als 55 Jahren sind wir der Partner für den Fachhandel, wenn es um vorgehängte, hinterlüftete Fassadenverkleidungen und WPC Terrassenbeläge geht.

Dazu gehört für uns auch ein umfangreiches Servicepaket: Wir unterstützen Sie und Ihre Kunden über unsere Produkte hinaus zum Beispiel durch Weiterbildungen, Workshops, technischen Beratungen oder auch mit Marketingtools und Musterflächen.

Kurz: Wir geben Ihnen die Möglichkeit, Ihr Tagesgeschäft zu optimieren.

UMSATZ STEIGERN

Unser übersichtliches und durchdacht optimiertes Sortiment hilft Ihnen schneller und besser zu verkaufen. Sie steigern so Ihren Umsatz einfach und leicht.

KOSTEN SPAREN

Wir wissen, was Sie brauchen und Sie wissen, was wir bieten. So können Sie ohne Nachteile auf ein eigenes, zu breites Produktportfolio verzichten. Das spart Kosten bei Lagerung und Transport.

3X DIREKT IN IHRER NÄHE

Mit unseren drei vertriebsgünstig gelegenen Auslieferungslagern und dem eigenen Fuhrpark, speziell für Sperrgut-Transporte, beliefern wir Sie und Ihre Kunden deutschlandweit. Das ist ein klarer Wettbewerbsvorteil für Ihr Geschäft.

FASSADENSYSTEME

Vorgehängte, hinterlüftete Fassadenelemente (VHF) sichern die hochwertige, langlebige und wirtschaftliche Gestaltung der Gebäudeaußenhaut - bei modernen Neubauten ebenso wie bei der Sanierung, von Ein- und Zweifamilienhäusern bis zum Gebäudekomplex. Wir als Fachgroßhandel sorgen dafür, dass alle erforderlichen Produkte und Materialien zuverlässig und pünktlich zur Stelle sind.



Fordern Sie Ihr Exemplar unserer FASSADEN-PREISLISTE am besten gleich an.

ALLGEMEINE INFORMATIONEN

Preislegung:

Mit dieser Preisliste verlieren alle bisherigen zum 01. April 2024 ihre Gültigkeit. Diese Preisliste weist sowohl Nettopreise, als auch eine Spalte inkl. der jeweils gültigen Umsatzsteuer in Deutschland aus. Die Angaben in dieser Preisliste entsprechen dem Stand unseres Wissens und unserer Erfahrungen bei Drucklegung. Wir behalten uns vor, die Preisliste kurzfristig auch teilweise zu verändern.

In Ergänzung zu dieser Preisliste beachten Sie bitte Ihr individuelles Konditionsblatt sowie die Information unter [ultsch.info/downloads](https://www.ultsch.info/downloads) unter dem Ultsch Logo über Neuigkeiten zu Hersteller Preisentwicklungen!

Allgemeine Geschäftsbedingungen:

Generell gelten die Ihnen bekannten allgemeinen Geschäftsbedingungen der Ultsch GmbH. Eine Ausfertigung finden Sie rückseitig auf jedem Originalbeleg. Weiterhin finden Sie diese auf der letzten Seite dieser Preisliste. Fremde Allgemeine Geschäftsbedingungen werden nicht anerkannt. Abweichend und ergänzend davon gelten für § 3 und § 4 wie folgt: Besondere Bedingungen aufgrund Pandemie. In Fällen höherer Gewalt, wie insbesondere Brandschäden, Überschwemmungen, Streiks, rechtmäßigen Aussperrungen und Seuchen (einschließlich Epidemien und Pandemien) soweit ein Gefahrenniveau von mindestens „mäßig“ durch das Robert-Koch-Institut festgelegt ist, ist die hiervon betroffene Vertragspartei für die Dauer und im Umfang der Auswirkung von der Verpflichtung zur Lieferung oder Abnahme befreit. Weiterhin können aufgrund unvorhersehbarer Preisentwicklungen am Rohstoff- und Transportmarkt kurzfristige Preiserhöhungen durch Teuerungszuschläge erhoben werden.

Zahlungsbedingungen:

Die Zahlung erfolgt generell bei Lieferung ohne Skonto. Gesonderte Vereinbarungen können getroffen werden.

Lieferbedingungen:

Die in der Preisliste dargestellten Preise gelten ab Werk (EXW). Die Lieferkonditionen entnehmen Sie bitte Ihrem individuellen Konditionsblatt. Lieferungen von Standardartikeln/Lagerware werden innerhalb von max. 15 Werktagen ungeladen an Ihr Lager oder zur Baustelle (Bordsteinkante, außer Inseln, Messeanlieferungen und Seehafenzustellungen, diese bitte gesondert anfragen) geliefert.

Die Kosten für Paketfrachten entnehmen Sie bitte Ihrem Konditionsblatt.

Bei Expressversand bzw. kürzeren Lieferzeiten nach Kundenwunsch werden anfallende Mehrkosten weiterberechnet. Innereuropäische Lieferbedingungen bitten wir gesondert anzufragen.

Mindermengen unterhalb der beschriebenen Verpackungseinheiten sind grundsätzlich ausgeschlossen. Bei Bedarf bitten wir um Ihre Anfrage der Machbarkeit.

Bei notwendigen bzw. gewünschten Transportschnitten erheben wir eine Pauschale von 15,00 € / Einheit für Zuschnitte aus Lagerware. Abnahme generell inkl. Verschnitt / Restlängen. (Minimaler Schnittverlust unvermeidbar!)

Bei größeren Objekten bitten wir um eine gesonderte Preisanfrage!

Retouren:

Bitte haben Sie Verständnis dafür, dass für Ware, die zurück geschickt wird, nur dann eine Gutschrift erstellt werden kann, wenn diese wiederverkaufsfähig ist. Für verschmutzte Ware und Zubehör welches nicht mehr original verpackt ist, kann keine Gutschrift erstellt werden.

Schicken Sie bitte keine Ware ohne Vereinbarung an uns zurück. Melden Sie Retouren bei unseren Mitarbeitern an. Nach Vorlage aller Unterlagen wird ein Retourenschein erstellt damit Ihre Ware später zugeordnet werden kann.

Bei Retouren, die auf Kundenwunsch erfolgen, werden 25% Bearbeitungsgebühr vom Gutschriftbetrag berechnet. Außerdem werden die Kosten für den Rücktransport (auf Anfrage) in Rechnung gestellt.

Sonderbestellungen sind von der Rücknahme ausgeschlossen.

Herstellerangaben:

Grundsätzlich gelten für alle Systeme die Herstellerrichtlinien wie Montagehinweise und Garantiebeschränkungen. Auf Wunsch können wir Ihnen diese gerne zur Verfügung stellen. Änderungen der Hersteller in Form von technischen Details gegenüber den Beschreibungen dieser Preisliste oder herausgegebenen Mustern behalten wir uns vor.

Verarbeitung:

Bei der Montage aller in dieser Preisliste aufgeführten Fassaden- und Terrassensysteme sind neben den Montageanleitungen der Hersteller, die anerkannten Regeln der Technik, technische Baubestimmungen und die jeweilige allgemeine bauaufsichtliche Zulassung unbedingt zu beachten. Produkte die unter Nichtbeachtung vorgenannter Bestimmungen verarbeitet werden, sind von der Gewährleistung und möglichen Garantien der Hersteller generell ausgeschlossen.

Mangelhafte Produkte, deren Fehler offenkundig sind, dürfen nicht verarbeitet werden, sondern sind vor der Montage auszusortieren.

Reklamationen müssen in schriftlicher Form und mit Bildern belegt bei uns eingereicht werden, und werden nur nach Möglichkeit der Begutachtung von Herstellern bzw. von einem unserer Mitarbeiter schnellstmöglich bearbeitet.

Änderungen, Irrtümer und Druckfehler vorbehalten. Produktamen sind eingetragene Warenzeichen bzw. Warenzeichen Ihrer Hersteller. Abbildungen teilweise ähnlich oder abstrahiert dargestellt.

© Copyright - Alle Inhalte, insbesondere Texte, Fotografien und Grafiken sind urheberrechtlich geschützt. Alle Rechte, einschließlich der Vervielfältigung, Veröffentlichung, Bearbeitung und Übersetzung, bleiben vorbehalten, Ultsch GmbH.

Stand: 01. April 2024

TREX

ab Seite 8



KOSTENLOSER
TERRASSENRECHNER



Trex® Enhance® Basics	10
Trex® Enhance® Naturals	12
Trex® Transcend®	14
Trex® Transcend Lineage™	17
Trex® Signature®	19
Trex® Transcend CustomCurve™	21
Trex® Zubehör	23
Trex® Terrassenleuchtsystem DeckLighting™	26
Terrassenrechner - Ermitteln Sie in wenigen Schritten den Materialbedarf Ihrer Terrasse. Einfach und unverbindlich.	29

UKAL

ab Seite 30



UKAL® Unterkonstruktionsprofile	31
UKAL® Zubehör	32
UKAL® Stelzlager	43
UKAL® Konstruktionsprofile	46

TWINSON

ab Seite 50



Twinson® Character Massive & Majestic Massive Pro	50
Twinson® Zubehör	51
Twinson® Click	54
Twinson® Terrace+	56



BOSTON

ab Seite 57



BOSTON Zaunsysteme	57
BOSTON Dekorfüllungen	60
BOSTON Photovoltaikmodul	62
BOSTON Zubehör Pfosten & Befestigungen	63
BOSTON Torrahmen & Zubehör	66



Nachhaltige High-End-Dielen - Bis 50-Jahre-Garantie - und für jedes Budget

Wer Outdoor-Produkte sucht, schaut meist auf Aussehen, Qualität und Preis. Immer mehr Menschen legen zudem Wert auf Nachhaltigkeit. Doch viele nachhaltige Lösungen sind weniger schön. Und oft sind sie deutlich teurer und passen nicht wirklich zum Budget. Dass das nicht sein muss, zeigen die eleganten High-End-Terrassendielen von Trex.

Auch bei Pflegeleichtigkeit und Ästhetik punkten die Modelle des Herstellers Trex, die preislich bereits auf dem Niveau günstiger Holzdielen starten. 25 bis 50 Jahre Garantie gegen Verziehen, Verrotten und sogar Verblassen und Verflecken gibt es bei privater Nutzung. Damit halten sie länger als die meisten anderen Dielen, was langfristig Ressourcen schont. Nachhaltig ist außerdem, dass sie zu über 95 Prozent aus hochwertigen Recycling-Materialien bestehen.

Grund für die Langlebigkeit der Trex-Dielen ist ein spezieller Schutzmantel in einer naturnahen, dreidimensional gemaserten Holzoptik. Der Mantel ist mit dem Dielenkörper aus Verbundwerkstoff quasi verschweißt und schützt vor Witterung und Abnutzung.

Zudem macht er ihre Terrasse außerordentlich pflegeleicht: Anders als bei Holz, Stein und anderen natürlichen Oberflächen muss nichts geschliffen, lackiert, geölt oder versiegelt werden, nicht einmal WPC-Spezialpflegemittel sind nötig. Das wertige Material und der Mantel sorgen auch dafür, dass die Dielen sich nicht verziehen und weder schimmeln, morsch werden, brechen oder splintern.



WIDERSTANDSFÄHIG

Die Ummantelung macht die Dielen außergewöhnlich resistent gegen Verblassen, Fleckenbildung und Kratzer.



PFLEGELEICHT

Bei Trex reicht eine gelegentliche Reinigung mit Wasser und Seife, um Haltbarkeit und Optik zu erhalten.



GARANTIE

Auch nach Jahrzehnten sehen Trex-Dielen wie neu aus – anders als Dielen ohne schützende Schicht.



EDELHOLZOPTIK

Die Ummantelung ermöglicht eine satte, natürliche Farbgebung. Sie ist fest mit dem Dielenkern verbunden.



LEICHTE MONTAGE

Das verdeckte Befestigungssystem mit vormontierten Schrauben kann die Montagezeit erheblich verkürzen.



EBENE OBERFLÄCHE

Mit der verdeckten Befestigung stören keine Schrauben oder Bohrlöcher die Optik. Die Dielen bleiben unversehrt.



UMWELTFREUNDLICH

Für Trex werden keine Bäume gefällt und besteht zu 95% aus recycelten PE-Folien. Beides schont wertvolle Ressourcen.



KEINE SPEZIALWERKZEUGE

Trex Dielen lassen sich wie Holz verarbeiten, leicht schneiden, sägen und bohren. Es sind keine Spezialwerkzeuge notwendig.



ulsch.info/trex



ROBUST

Eine Schicht aus 9 verschiedenen Komponenten macht die Dielen splitterfrei, rutschfest, kratzfest und UV-stabil. Trex gibt je nach Ausführung bis zu 50 Jahre Garantie gegen Verziehen, Verrotten und sogar Verblässen und Verflecken!



ELEGANT

Trex Transcend Lineage und Trex Signature Dielen zeichnen sich durch anspruchsvolle Ästhetik mit einer feinen, eleganten Holzmaserung aus. Zusätzlich zur tollen Optik sind Lineage-Dielen mit einer wärmereflektierenden Technologie ausgestattet.



VERSIEGELT

Die Oberfläche lässt Flüssigkeiten nicht eindringen, Flecken und Nassränder können nicht entstehen. Auch Moos und Schimmel haben keine Angriffsfläche.



STABIL UND RECYCELTE

Der starke Vollkern trägt zur extralangen Haltbarkeit bei. Er besteht zu über 95% aus hochwertigem recyceltem Hartholz und hochwertigem recyceltem Kunststoff.



NATURNAH

Die Ummantelung der Trex Transcend und Enhance Dielen ermöglicht eine tiefe, dreidimensionale Maserung und damit eine realistische Holzoptik. Ein satinartiges Finish sorgt für ein angenehmes Barfuß-Gefühl.



UNTRENNBAR

Ummantelung und Kern sind an 3 Seiten untrennbar miteinander verbunden. An der offenen Unterseite kann der physikalische Druckausgleich stattfinden. Diese einzigartige Ausführung bietet nur Trex!

Trex® Enhance® Basics - Trex Qualität zum unglaublichen Preis

Wer bisher Betonsteine, billiges Holz oder Hohlkammer WPC gekauft hat, kauft jetzt ummantelte Enhance Basics Dielen mit 25-Jahre-Garantie und das zum Einstiegspreis. Grund für die Langlebigkeit der Trex-Dielen ist ein spezieller Schutzmantel in einer naturnahen, dreidimensional gemaserten Holzoptik. Der Mantel ist mit dem Dielenkörper aus Verbundwerkstoff quasi verschweißt und schützt vor Verwitterung und Abnutzung.

Zudem macht die Technologie die Terrasse außerordentlich pflegeleicht: Anders als bei Holz, Stein und anderen natürlichen Oberflächen muss nichts geschliffen, lackiert, geölt oder versiegelt werden, nicht einmal WPC-Spezialpflegemittel sind nötig. Auch beim Einstiegsprodukt Enhance Basics reicht eine gelegentliche Reinigung mit Wasser und Seife, um Haltbarkeit und Optik zu erhalten. Das wertige Material und der Mantel sorgen zudem dafür, dass die Dielen sich weder verziehen noch morsch werden, brechen, splintern oder schimmeln.

Ebenso „grün“ wie die Endprodukte ist auch der Herstellungsprozess bei Trex: Einige hydraulische Systeme am Produktionsstandort werden zum Beispiel mit Hydrauliköl auf pflanzlicher Basis betrieben. Die in der Produktion anfallenden Reste fließen zu fast 100 Prozent wieder in die Produktionslinie ein. Zusätzlich bestehen viele Verpackungen von Trex aus recyceltem Papier und Kunststoff. Im Herstellungsprozess werden zudem keine schädlichen Chemikalien benutzt.



Basics

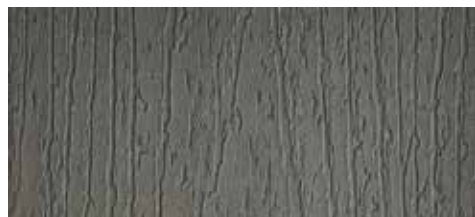

Clam Shell

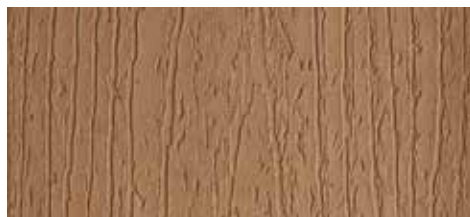

Beach Dune



Saddle

Produktabbildung	Artikelbeschreibung	Art.-Nr.	Farben	Einheit	Netto ohne MwSt	Brutto inkl. 19% MwSt	Rabatt	Verpackungs-Einheit
Trex Terrassendielen Enhance Basics MIT Nut "Grooved"								
	Material: WPC	131060..	Clam Shell	€/m	11,76	13,99	T2	Stückabnahme
	Länge: ca. 3660 mm / 4880 mm / 6100 mm	131061..	Beach Dune	€/m	11,76	13,99	T2	1 Stück à 3,66 m
	Breite: ca. 140 mm	131062..	Saddle	€/m	11,76	13,99	T2	1 Stück à 4,88 m
	Höhe: ca. 25 mm Deckbreite: ca. 145 mm Gewicht: 1 lfm = 2,8 kg							1 Stück à 6,10 m*
	Länge 3,66 m (fehlende Ziffer 36)							1 Palette = 56 Stück
	Länge 4,88 m (fehlende Ziffer 48)							1 lfm = 2,80 kg
	Länge 6,10 m (fehlende Ziffer 61)*							
	Drei miteinander kombinierbare Unifarben – klassisch, schlicht, elegant. Die „Grooved“ Ausführung wird auch hier mittels Arbeit- und zeitsparenden, verdeckten Befestigungssystem verlegt. Weder Schrauben noch Bohrlöcher stören die elegante Optik. Einzelne Dielen lassen sich bei Bedarf verschieben oder auch nachträglich austauschen.							

Trex Terrassendielen Enhance Basics OHNE Nut "Square"								
	Material: WPC	13006048	Clam Shell	€/m	11,76	13,99	T2	Stückabnahme
	Länge: ca. 4880 mm	13006148	Beach Dune	€/m	11,76	13,99	T2	1 Stück à 4,88 m
	Breite: ca. 140 mm	13006248	Saddle	€/m	11,76	13,99	T2	
	Höhe: ca. 25 mm Deckbreite: ca. 145 mm Gewicht: 1 lfm = 2,95 kg							1 Palette = 56 Stück
								1 lfm = 2,95 kg
	Die „Square“ Ausführung ohne Nut lässt sich von oben, und wie eine herkömmliche Holzdielen sichtverschrauben. Klassische Terrassendielen für Kunden, die die unverfälschte Eigenschaft der Direktbefestigung mit Terrassenschrauben bevorzugen. Auch Abschlüsse und Verblendungen sind möglich. Bei Bedarf kann mittels Nutfräser (siehe Zubehör) auch problemlos eine Nut eingearbeitet werden.							

* Die gekennzeichneten Artikel sind nicht lagernd. Bitte fragen Sie die konkreten Lieferzeiten und VE an.



Trex® Enhance® Naturals - Noch mehr naturnahe Optiken und ein guter Preis

Für Edelh Holzliebhaber empfiehlt sich die Produktlinie Enhance Naturals mit ihren fünf Farb tön en. Die Dielen verfü gen wie die Enhance Basics-Bretter über eine gezahnte Unterseite, besitzen aber zusätzlich eine melierte Tropenholzoptik. Die Produktlinie liegt preislich auf dem Niveau von Keramik-Belägen, Edelhölzern und nicht geschützten WPC-Vollprofil-Dielen.

Für die Produkte von Trex werden keine Bäume gefällt, fossile Rohstoffe werden geschont. Den Umweltvorteil unterstreicht eine Analyse unabhängiger Dritter: Sie ergab, dass Trex-Dielen im Vergleich mit traditionell druckbehandelten Holzdielen innerhalb von 25 Lebensjahren inklusive Produktion über 90 Prozent weniger toxische Stoffe abgeben und 36 Prozent weniger Treibhausgase produzieren.

Die Verarbeitung der Trex-Dielen ist ähnlich wie die von Holzdielen. Sie lassen sich ebenso leicht schneiden, sägen und bohren. Darüber hinaus splittern und verziehen sie sich nicht beim Lagern auf der Baustelle. Von Transcend unterscheiden sich Enhance Naturals vor allem durch das auf der Unterseite gezahnte Profil. Dadurch werden Enhance-Dielen leichter, was ihre Handhabung und ihren Transport vereinfacht.



Naturals



Toasted Sand



Coastal Bluff



Foggy Wharf



Rocky Harbor



Calm Water

Produktabbildung	Artikelbeschreibung	Art.-Nr.	Farben	Einheit	Netto ohne MwSt	Brutto inkl. 19% MwSt	Rabatt	Verpackungs-Einheit
Trex Terrassendielen Enhance Naturals MIT Nut "Grooved"								
	Material: WPC	141080..	Toasted Sand	€/m	15,96	18,99	T2	Stückabnahme
	Länge: ca. 3660 mm / 4880 mm / 6100 mm	141083..	Foggy Wharf	€/m	15,96	18,99	T2	1 Stück à 3,66 m
	Breite: ca. 140 mm	141084..	Rocky Harbor	€/m	15,96	18,99	T2	1 Stück à 4,88 m
	Höhe: ca. 25 mm	141085..	Calm Water*	€/m	15,96	18,99	T2	1 Stück à 6,10 m*
	Deckbreite: ca. 145 mm Gewicht: 1 lfm = 2,8 kg	141081..	Coastal Bluff*	€/m	15,96	18,99	T2	1 Palette = 56 Stück 1 lfm = 2,80 kg
Fünf tropisch melierte, miteinander kombinierbare Farben, die jeder Fläche ein individuelles, elegantes und exklusives Aussehen geben. Die „Grooved“ Ausführung wird auch hier mittels Arbeit- und zeitsparenden, verdeckten Befestigungssystem verlegt. Weder Schrauben noch Bohrlöcher stören die elegante Optik. Einzelne Dielen lassen sich bei Bedarf verschieben oder auch nachträglich austauschen.								

Trex Terrassendielen Enhance Naturals OHNE Nut "Square"								
	Material: WPC	14008048	Toasted Sand	€/m	15,96	18,99	T2	Stückabnahme
	Länge: ca. 4880 mm	14008348	Foggy Wharf	€/m	15,96	18,99	T2	1 Stück à 4,88 m
	Breite: ca. 140 mm	14008448	Rocky Harbor	€/m	15,96	18,99	T2	
	Höhe: ca. 25 mm	14008548	Calm Water*	€/m	15,96	18,99	T2	1 Palette = 56 Stück
	Deckbreite: ca. 145 mm Gewicht: 1 lfm = 2,95 kg	14008148	Coastal Bluff*	€/m	15,96	18,99	T2	1 lfm = 2,95 kg
Die „Square“ Ausführung ohne Nut lässt sich von oben und wie eine herkömmliche Holzdielen sichtverschrauben. Klassische Terrassendielen für Kunden, die die unverfälschte Eigenschaft der Direktbefestigung mit Terrassenschrauben bevorzugen. Auch Abschlüsse und Verblendungen sind möglich. Bei Bedarf kann mittels Nutfräser (siehe Zubehör) auch problemlos eine Nut eingearbeitet werden.								

* Die gekennzeichneten Artikel sind nicht lagernd. Bitte fragen Sie die konkreten Lieferzeiten und VE an.



Trex® Transcend® – Das Erfolgsprodukt mit weltweiter Langzeiterfahrung

Für Hausbesitzer, die ein Höchstmaß an Performance und Ästhetik suchen, ist das Flaggschiff-Produkt von Trex, Dielen der Sorte Transcend, weiterhin die beste und langlebigste Lösung. Transcend ist in jeweils zwei monochromatischen und fünf melierten Oberflächen erhältlich, die eine hervorragende Kratzfestigkeit und ein flexibleres, individuelleres naturnahes Design bieten.

Trex Transcend verbindet die Ästhetik von Edelholz mit maximaler Haltbarkeit und Pflegeleichtigkeit. Möglich wird dies mit einer eigens entwickelten, einzigartigen Ummantelung aus neun verschiedenen Komponenten, die fest mit dem massiven Dielenkern verbunden ist. Trex Terrassendielen haben außerdem eine angenehme Barfußoberfläche, sind kratzunempfindlich, splitterfrei, rutschfest und UV-stabil. Ob Sand, Blumenkübel oder Terrassenmöbel, die Transcend Oberfläche ist besonders robust.

Trex Terrassendielen dürfen sogar für geeignete Beckenrandausbildungen und in öffentlichen Bädern eingesetzt werden. Die Rutschfestigkeit wurde nach EU Norm in die höchste Bewertungsgruppe „C“ (Bewertungsgruppen nach EU Norm 15534 1 2014 für Schwimmbäder) eingeteilt, es entsteht keine Minderung während der Nutzungsdauer. Zudem können die Dielen ohne Gefälle verlegt werden und sind somit optimal für Poolumrandungen geeignet.



Tropicals



Island Mist



Lava Rock



Spiced Rum



Tiki Torch



Havana Gold

Earth Tones



Rope Swing



Produktabbildung	Artikelbeschreibung	Art.-Nr.	Farben	Einheit	Netto ohne MwSt	Brutto inkl. 19% MwSt	Rabatt	Verpackungs-Einheit
------------------	---------------------	----------	--------	---------	-----------------	-----------------------	--------	---------------------

Trex Terrassendielen Transcend MIT Nut "Grooved"

	Material: WPC	101050..	Island Mist TS	€/m	22,68	26,99	T1	Stückabnahme
	Länge: ca. 3660 mm / 4880 mm / 6100 mm	101051..	Lava Rock	€/m	22,68	26,99	T1	1 Stück à 3,66 m
	Breite: ca. 140 mm	101052..	Spiced Rum	€/m	22,68	26,99	T1	1 Stück à 4,88 m
	Höhe: ca. 25 mm	101053..	Tiki Torch	€/m	22,68	26,99	T1	1 Stück à 6,10 m
	Deckbreite: ca. 145 mm	101058..	Havana Gold	€/m	22,68	26,99	T1	
	Gewicht: 1 lfm = 3,60 kg	101059..	Rope Swing	€/m	22,68	26,99	T1	1 Palette = 48 Stück
	Länge 3,66 m (fehlende Ziffer 36) Länge 4,88 m (fehlende Ziffer 48) Länge 6,10 m (fehlende Ziffer 61)							

Die „Grooved“ Ausführung wird mittels Arbeit- und zeitsparenden, verdeckten Befestigungssystem verlegt. Auf der perfekten Terrasse stören weder Schrauben noch Bohrlöcher die elegante Optik. Einzelne Dielen lassen sich bei Bedarf verschieben oder auch nachträglich austauschen.

Trex Terrassendielen Transcend OHNE Nut "Square"

	Material: WPC	10005048	Island Mist TS	€/m	22,68	26,99	T1	Stückabnahme
	Länge: ca. 4880 mm	10005148	Lava Rock	€/m	22,68	26,99	T1	1 Stück à 4,88 m
	Breite: ca. 140 mm	10005248	Spiced Rum	€/m	22,68	26,99	T1	
	Höhe: ca. 25 mm	10005348	Tiki Torch	€/m	22,68	26,99	T1	1 Palette = 48 Stück
	Deckbreite: ca. 145 mm	10005848	Havana Gold	€/m	22,68	26,99	T1	
	Gewicht: 1 lfm = 3,75 kg	10005948	Rope Swing	€/m	22,68	26,99	T1	

Die „Square“ Ausführung wird wie eine herkömmliche Holzdielen über die Direktbefestigung verschraubt. Mit den Dielen ohne Nut lassen sich nicht nur herrliche Flächen legen, sondern auch Abschlüsse, Verblendungen und Stufenblenden unkompliziert realisieren. Bei Bedarf kann mittels Nutfräser (siehe Zubehör) auch problemlos eine Nut eingearbeitet werden. Außerdem lassen sich die „Square“ Dielen individuell biegen und eröffnen so zusätzliche, vollkommen neue Optionen bei der Gestaltung.

Trex Fascia Board OHNE Nut

	Material: WPC	15005036	Island Mist TS	€/m	33,57	39,95	T1	Stückabnahme
	Länge: ca. 3660 mm	15005136	Lava Rock	€/m	33,57	39,95	T1	1 Stück à 3,66 m
	Breite: ca. 184 mm	15005236	Spiced Rum	€/m	33,57	39,95	T1	
	Höhe: ca. 15,9 mm	15005336	Tiki Torch	€/m	33,57	39,95	T1	1 Palette = 60 Stück
	Gewicht: 1 lfm = 3,05 kg	15005836	Havana Gold	€/m	33,57	39,95	T1	
		15001036	Weiss	€/m	33,57	39,95	T1	
		15005936	Rope Swing	€/m	33,57	39,95	T1	

Trex Fascia sind hochwertige Spezialdielen zum Verblenden vertikaler Flächen – z.B. von Terrassenkanten, Treppenstufen und Pflanzbehältern. Erhältlich in den gleichen naturnahen Edelholzoptiken mit der gleichen dreidimensionalen Maserung wie die Trex-Dielen, sorgen sie für einen hochwertigen Abschluss und ein optimales Gesamtbild. Zusätzlich gibt es sie in einem gemaserten Weißfön.

INFO: Fascia-Stirnbretter sind breiter und können einen abweichenden Farbverlauf zu den Transcend Dielen haben. Sie können deshalb im direkten Vergleich etwas unterschiedlich wirken. Da der Anbau seitlich erfolgt (Stirnbrett), ist ein eventueller Unterschied aber nicht sichtbar.



INFO: Mit einer Trex Transcend-Terrasse in tropischen Farben holen Sie sich exotische Schönheit in Ihr Zuhause. Der Einbau ist so einfach wie das Kombinieren der Farben. Farben/Farbvariationen kombinieren: Bevor Sie ein Trex - Tropical-Terrassendielenprodukt einbauen, insbesondere aus der Serie Trex Transcend, sollten Sie zuvor so viele Dielen wie möglich am Einbauort auslegen und deren Farben/ Farbverläufe kombinieren. So erreichen Sie eine ansprechende und harmonische Mischung und einzigartige Farboptik der fertigen Fläche. Freuen Sie sich auf den Trex - Tropical Effekt. Die beabsichtigte Mischung heller und dunklerer Töne einer Tropicals Farbvariante, stellt gleichermaßen ein Produkt- wie Qualitätsmerkmal dar. Weitere Informationen entnehmen Sie bitte der Montageanleitung oder sprechen Sie uns direkt an.



Trex® Transcend® Lineage™ – Design & Funktion der nächsten Generation

Trex Transcend Lineage ist die neueste Erfindung der Trex Company. Lineage ist durch seine hitzeabweisende Technologie die bisher kühlste Terrasse aus dem Sortiment. Wie alle Trex-Terrassendielen werden auch die Lineage-Dielen aus recycelten und wiederverwerteten Materialien hergestellt und mit einer extrem widerstandsfähigen dreiseitigen Ummantelung versehen, die Flecken, Kratzern und farblicher Veränderung durch UV Strahlung widersteht.

Trex Transcend Lineage Dielen zeichnen sich durch anspruchsvolle Ästhetik mit einer feinen, eleganten Holzmaserung aus, die ein unübertroffenes natürliches Aussehen bietet. Die fünf Farben erweitern die Auswahl der Transcend-Kollektion mit von der Natur inspirierte Farbtöne und Texturen.

Zusätzlich zur tollen Optik sind Lineage-Dielen mit einer wärmereflektierenden Technologie die sich im Mantel verbirgt ausgestattet. Diese Innovation macht es möglich Sonnenstrahlen zu reflektieren um den Terrassenbelag kühler* als bei vergleichbaren Verbundstoffdielen ähnlicher Farbe zu halten.



✓ NEU

Lineage



Biscayne

Rainier

Carmel

Jasper

Island Mist LI

Produktabbildung	Artikelbeschreibung	Art.-Nr.	Farben	Einheit	Netto ohne MwSt	Brutto inkl. 19% MwSt	Rabatt	Verpackungs-Einheit
Trex Terrassendielen Transcend Lineage MIT Nut „Grooved“ ✓ NEU								
	Material: WPC	101090..	Biscayne	€/m	25,20	29,99	T1	Stückabnahme
	Länge: ca. 3660 mm / 4880 mm / 6100 mm	101091..	Rainier	€/m	25,20	29,99	T1	1 Stück à 3,66 m
		101092..	Carmel	€/m	25,20	29,99	T1	1 Stück à 4,88 m
	Breite: ca. 140 mm	101093..	Jasper	€/m	25,20	29,99	T1	1 Stück à 6,10 m
	Höhe: ca. 25 mm	101094..	Island Mist LI	€/m	25,20	29,99	T1	
	Deckbreite: ca. 145 mm							1 Palette = 48 Stück
	Gewicht: 1 lfm = 3,60 kg							
	Länge 3,66 m (fehlende Ziffer 36)							
	Länge 4,88 m (fehlende Ziffer 48)							
	Länge 6,10 m (fehlende Ziffer 61)							
	Die Ausführung Grooved der Transcend Lineage WPC Terrassendielen wird mittels Arbeit- und zeitsparenden, verdeckten Befestigungssystem verlegt. Auf der perfekten Terrasse stören weder Schrauben noch Bohrlöcher die elegante Optik. Einzelne Dielen lassen sich bei Bedarf durch die vorhandene Nut verschieben oder nachträglich austauschen.							

Trex Terrassendielen Transcend Lineage OHNE Nut „Square“ ✓ NEU								
	Material: WPC	10009048	Biscayne	€/m	25,20	29,99	T1	Stückabnahme
	Länge: ca. 4880 mm	10009148	Rainier	€/m	25,20	29,99	T1	1 Stück à 4,88 m
	Breite: ca. 140 mm	10009248	Carmel	€/m	25,20	29,99	T1	
	Höhe: ca. 25 mm	10009348	Jasper	€/m	25,20	29,99	T1	1 Palette = 48 Stück
	Deckbreite: ca. 145 mm	10009448	Island Mist LI	€/m	25,20	29,99	T1	
	Gewicht: 1 lfm = 3,75 kg							
	Die Ausführung Square der Transcend Lineage WPC Terrassendielen wird, wie eine herkömmliche Holzdielen mittels Direktbefestigung durch Terrassenschrauben befestigt. Mit den Dielen ohne Nut lassen sich nicht nur herrliche Flächen legen, sondern auch Abschlüsse Verblendungen und Stufenblenden unkompliziert realisieren. Bei Bedarf kann mit einem Nutfräser auch problemlos eine Nut eingearbeitet werden. Außerdem lassen sich die Dielen ohne Nut individuell biegen und eröffnen so zusätzliche vollkommen neue Optionen bei der Gestaltung.							

INFO*: An Tagen mit dauernder Sonneneinstrahlung sollte, wie bei allen Terrassenböden darauf geachtet werden das ein längerer Kontakt zwischen ungeschützter Haut und der Terrassenoberfläche vermieden wird, insbesondere bei kleinen Kindern und Personen mit besonderen Bedürfnissen.

NEU



Trex® Signature® - Ein neuer Standard für stilvolles Wohnen im Freien

Trex® Signature® Verbundstoff Terrassendielen exquisit und schön wie Tropenholz jedoch nachhaltig und umweltschonend produziert. Schaffen Sie sich ihren unverwechselbaren Outdoorraum mit dem langlebigen und luxuriösen Holz Design einer Trex Signature Terrasse gefertigt aus 95% recycelten und wiederverwerteten Materialien und dem guten Gefühl, daß für Trex und Ihre Traumterrasse kein neuer Baum gefällt wurde!

Zwei herrlich naturnahe Farben machen Ihre Terrasse mit Signature Dielen zum schönsten Ort der Welt, der zum Träumen verführt. Mit dem Grauton ähnlich gealterter Eichenholzdiele und der Farbe „Whidbey“ ziehen Sie sich auf eine Insel mit nebelverhangenen Klippen zurück, wo die salzhaltige Luft wie eine morgendliche Decke über Sie hinwegzieht. Oder lassen Sie sich von Dünen und sumpfigen Ufern geschützt mit der dem Tropenholz Ipe nachgebildeten „Ocracoke“ Diele auf eine abgelegene Insel entführen.

Die extrem kratzfeste mittels modernster Folien Digitaldrucktechnik hergestellte Sichtfläche ist PVC frei, bleicht nicht aus und ist resistent gegen Fleckenbildung. Dadurch bleibt die Oberfläche länger farbecht und widerstandsfähig gegenüber Verwitterung, zusätzliche Pflege durch Öl oder Farbe ist nicht nötig. Trex stützt das Versprechen zu langer Freude an seinen Signature Produkten durch ein Garantieverprechen von 50 Jahren einschließlich Ausbleichen und Fleckenresistenz.



NEU



Signature



Whidbey



Ocracoke

Produktabbildung	Artikelbeschreibung	Art.-Nr.	Farben	Einheit	Netto ohne MwSt	Brutto inkl. 19% MwSt	Rabatt	Verpackungs-Einheit
------------------	---------------------	----------	--------	---------	-----------------	-----------------------	--------	---------------------

Trex Terrassendielen Signature MIT Nut „Grooved“ NEU

Material: WPC foliert	101101..	ocracoke*	€/m	33,61	39,99	T1	Stückabnahme
Länge: ca. 3660 mm / 4880 mm / 6100 mm	101102..	whidbey*	€/m	33,61	39,99	T1	1 Stück à 3,66 m 1 Stück à 4,88 m 1 Stück à 6,10 m
Breite: ca. 140 mm							1 Palette = 48 Stück
Höhe: ca. 25 mm							
Deckbreite: ca. 145 mm							
Gewicht: 1 lfm = 3,60 kg							



Länge 3,66 m (fehlende Ziffer 36)
Länge 4,88 m (fehlende Ziffer 48)
Länge 6,10 m (fehlende Ziffer 61)

Die Ausführung mit Nut der Signature WPC Terrassendielen wird mittels Arbeit- und zeitsparenden, verdeckten Befestigungssystem verlegt. Auf der perfekten Terrasse stören weder Schrauben noch Bohrlöcher die herrliche Optik. Einzelne Dielen lassen sich bei Bedarf durch die vorhandene Nut verschieben oder nachträglich austauschen. Wie bei allen Trex Dielen ist auf eine ausreichend stabile Unterkonstruktion zu achten.

Trex Terrassendielen Signature OHNE Nut „Square“ NEU

Material: WPC foliert	10010148	ocracoke*	€/m	33,61	39,99	T1	Stückabnahme
Länge: ca. 4880 mm	10010248	whidbey*	€/m	33,61	39,99	T1	1 Stück à 4,88 m
Breite: ca. 140 mm							1 Palette = 48 Stück
Höhe: ca. 25 mm							
Deckbreite: ca. 145 mm							
Gewicht: 1 lfm = 3,75 kg							



Die Ausführung ohne Nut der Signature WPC Terrassendielen wird, wie eine herkömmliche Holzdielen mittels Direktbefestigung durch Terrassenschrauben befestigt. Mit den Square Dielen lassen sich nicht nur wunderschöne Flächen legen, sondern auch Abschlüsse Verblendungen und Stufenblenden unkompliziert realisieren. Bei Bedarf kann mit einem Nutfräser auch problemlos eine Nut eingearbeitet werden.

* Verfügbar ab Q3 2024



Gebogene Dielen – Individuell geformt für eine einzigartige Optik

Trex Transcend „Square“ Dielen lassen sich individuell biegen und eröffnen so zusätzliche, vollkommen neue Optionen bei der Gestaltung von Außenanlagen jeder Größe – von der Hausterrasse bis zum kommerziellen Großprojekt. Unter anderem können die Dielen den Rundungen von Pools, Haus- und Gartenmauern oder Wegen folgen. Und schon mit einer einzigen gebogenen Diele lassen sich künstlerische Akzente in der Fläche schaffen.

Um die Trex-Dielen in die gewünschte Form zu bringen, werden sie in einem speziell entwickelten Erhitzersystem (Trex CustomCurve™) erwärmt und gebogen. Das abgekühlte Board behält dauerhaft seine Form und kann auf die benötigte Länge gekürzt und montiert werden. Gebogene Trex-Dielen gibt es in allen Standardfarben. Sie sind in Standardradien ab Lager oder individuell gebogen auf Bestellung erhältlich.



Produktabbildung	Artikelbeschreibung	Art.-Nr.	Farben	Einheit	Netto ohne MwSt	Brutto inkl. 19% MwSt	Rabatt	Verpackungs-Einheit
------------------	---------------------	----------	--------	---------	-----------------	-----------------------	--------	---------------------

Standardradius

Trex Terrassendielen CustomCurve™

Trex Transcend „Square“ Diele OHNE Nut im Standardradius gebogen. Die abgekühlte Transcend Diele behält ihre Form, kann bei Bedarf auf die benötigte Länge gekürzt und dann sofort montiert werden.

INFO: Lieferzeit: ca. 1-5 Wochen

Trex Terrassendielen Transcend CustomCurve™

Material: WPC	10005020	Island Mist TS	€/m	193,24	229,95	T1	Stückabnahme
Länge außen (Umfang): ca. 2100 mm	10005120	Lava Rock	€/m	193,24	229,95	T1	1 Stück à 2,00 m
Länge innen: ca. 2000 mm	10005220	Spiced Rum	€/m	193,24	229,95	T1	
Radius außen: ca. 2600 mm	10005320	Tiki Torch	€/m	193,24	229,95	T1	
Radius innen: ca. 2460 mm	10005820	Havana Gold	€/m	193,24	229,95	T1	
Breite: ca. 140 mm	10005920	Rope Swing	€/m	193,24	229,95	T1	
Höhe: ca. 25 mm							
Gewicht: 1 lfm = 3,75 kg							

Trex Terrassendielen Transcend Lineage CustomCurve™

Material: WPC	10009020	Biscayne*	€/m	212,56	252,95	T1	Stückabnahme
Länge außen (Umfang): ca. 2100 mm	10009120	Rainier*	€/m	212,56	252,95	T1	1 Stück à 2,00 m
Länge innen: ca. 2000 mm	10009220	Carmel*	€/m	212,56	252,95	T1	
Radius außen: ca. 2600 mm	10009320	Jasper*	€/m	212,56	252,95	T1	
Radius innen: ca. 2460 mm	10009420	Island Mist LI*	€/m	212,56	252,95	T1	
Breite: ca. 140 mm							
Höhe: ca. 25 mm							
Gewicht: 1 lfm = 3,75 kg							

✓ NEU

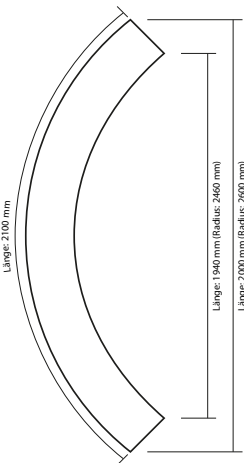

Wunschradius nach Vorgabe (Schablone)

Trex Terrassendielen CustomCurve™

Diese Ausführung der Trex Transcend „Square“ Diele OHNE Nut wird exklusiv und in Handarbeit nach Ihren Vorgaben gebogen. Die Herstellung erfolgt nach Wunschradius / Schablone und individuellen Vorgaben.

INFO: *Kleinstmöglicher Radius außen: 2600 mm. ²Kleinstmöglicher Radius innen: 2460 mm

Bitte beachten Sie bei Ihrer Planung die Angaben zum kleinstmöglichen Radius! Lieferzeit: ca. 3-6 Wochen

Trex Terrassendielen Transcend CustomCurve™

Material: WPC	10005021	Island Mist TS*	€/m	243,66	289,95	T1	Stückabnahme
Länge außen (Umfang): ca. 2100 mm	10005121	Lava Rock*	€/m	243,66	289,95	T1	1 Stück à 2,00 m
Länge innen: ca. 2000 mm	10005221	Spiced Rum*	€/m	243,66	289,95	T1	
Radius außen: nach Vorgabe ¹	10005321	Tiki Torch*	€/m	243,66	289,95	T1	
Radius innen: nach Vorgabe ²	10005821	Havana Gold*	€/m	243,66	289,95	T1	
Breite: ca. 140 mm	10005921	Rope Swing*	€/m	243,66	289,95	T1	
Höhe: ca. 25 mm							
Gewicht: 1 lfm = 3,75 kg							

Trex Terrassendielen Transcend Lineage CustomCurve™

Material: WPC	10009021	Biscayne*	€/m	289,87	344,95	T1	Stückabnahme
Länge außen (Umfang): ca. 2100 mm	10009121	Rainier*	€/m	289,87	344,95	T1	1 Stück à 2,00 m
Länge innen: ca. 2000 mm	10009221	Carmel*	€/m	289,87	344,95	T1	
Radius außen: nach Vorgabe ¹	10009321	Jasper*	€/m	289,87	344,95	T1	
Radius innen: nach Vorgabe ²	10009421	Island Mist LI*	€/m	289,87	344,95	T1	
Breite: ca. 140 mm							
Höhe: ca. 25 mm							
Gewicht: 1 lfm = 3,75 kg							

✓ NEU

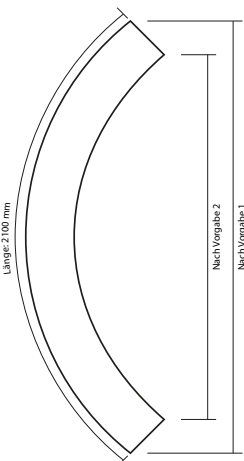

* Die gekennzeichneten Artikel sind nicht lagernd. Bitte fragen Sie die konkreten Lieferzeiten und VE an.



Zubehör für Trex® Terrassendielen

Alles, was Sie brauchen, um mit dem Bauen zu beginnen. Innovation war der Schlüssel zu jedem einzelnen der hochwertigen Terrassen- und Gartenprodukte aus unserem Sortiment.

Wenn Sie Trex „Grooved“ Dielen mit Nut verwenden, können Sie die verdeckten Befestiger zwischen die einzelnen Dielen einbauen und sie so mit der Unterkonstruktion verschrauben, ohne dass Schraubenköpfe auf der Oberfläche sichtbar sind. Dabei sorgen Sie gleichzeitig für perfekt gleichmäßige Abstände zwischen den Dielen und erhalten ein gleichmäßiges Erscheinungsbild.

Bei der herkömmlichen sichtbaren Verschraubung und Einsatz der „Square“ Dielen OHNE Nut, werden die Terrassendielen auf traditionelle Art und einfach von oben mit der Unterkonstruktion verschraubt. Die Schraubenköpfe sind bei dieser Methode auf der Terrassenoberfläche sichtbar. Hierfür bieten wir die optimale Lösung mit farbig abgestimmten Spezialschrauben oder dem Trex Pro Plug System, die perfekt auf die Oberflächenfarbe der Trex Terrassendielen abgestimmt sind.

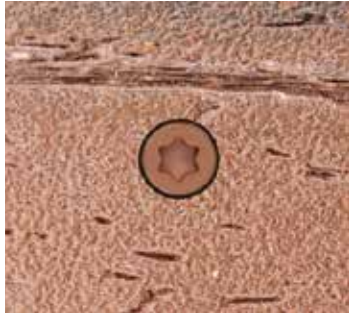

Produktabbildung	Artikelbeschreibung	Art.-Nr.	Farben	Einheit	Netto ohne MwSt	Brutto inkl. 19% MwSt	Rabatt	Verpackungs-Einheit
------------------	---------------------	----------	--------	---------	-----------------	-----------------------	--------	---------------------

Trex Startclips



Material: Edelstahl brüniert
 Verpackung: Beutel
 Inhalt: 36 Stück inkl. Schrauben
 Schraubenlänge Alu-UK: 19 mm
 Schraubenlänge Holz/WPC-UK: 40 mm
 Bedarf: ca. 2,5 Stück/lfm

VE-Abnahme
 VE à 36 Clips

für Holz/WPC-UK ¹

50000036 schwarz

€/VE

54,58

64,95

T2

für Alu-UK ²

50001136 schwarz

€/VE

61,30

72,95

T2

Schwarze Befestiger aus rostfreiem Stahl zur Installation der Trex Terrassendielen am Terrassenrand bzw. der Start oder Abschlussdielen. Eine Packung ausreichend für ca. 37 m².

¹ Inkl. Edelstahlschrauben für Holz/ WPC-Unterkonstruktion

² Inkl. Edelstahlschrauben für Aluminium-Unterkonstruktion und zusätzlich Holz/WPC-UK

Trex Universalbefestiger



Material: Faserverstärktes Nylon
 Verpackung: Kunststoffbehälter, oder Kartonschachtel
 Inhalt: 90 Stück inkl. Schrauben & Bit
 Schraubenlänge: 32 mm
 Bedarf: ca. 20 Stück pro m² Terrassenfläche

VE-Abnahme
 VE à 90 Clips
 inkl. 90 Schrauben

für Holz/WPC-UK

55000090 schwarz

€/VE

41,97

49,95

T2

für Alu-UK

55001190 schwarz

€/VE

67,14

79,90

T2

für Metall-UK

55001090 schwarz

€/VE

67,14

79,90

T2

Ohne sichtbare Schrauben und Bohrlöcher. Das verdeckte Befestigungssystem mit vormontierten Schrauben, vereinfacht und beschleunigt die Montage. Außerdem dient der Befestiger als Hilfsmittel für gleichmäßige Abstände und damit wichtigste Komponente zur Befestigung zweier Dielen. Einzelne Dielen lassen sich leicht verschieben und austauschen. Eine Packung reicht für ca. 4,6 m².

Trex Universalbefestiger-Werkzeug



Material: Kunststoff
 Maße: 6 x 6 x 3 cm
 Gewicht: ca. 251 g

90150000 schwarz

€/Stück

24,79

29,50

T2

Stückabnahme

Inhalt: Trex Universalbefestiger-Werkzeug, 1 St. verlängerter Sechskant Biteinsatz

Das Trex Universal Werkzeug (Montagetool) dient als Erleichterung bei der Installation der Universalbefestiger. Das Werkzeug wurde entwickelt, um die Schraube in einem Schritt einzudrehen und kann die Installationszeit so um bis zu 50% reduzieren. Mit der konisch geformten Aufnahme wird sicher gestellt, dass der Schraubenkopf sofort getroffen werden kann und der Befestiger gleichzeitig ideal platziert wird - schieben, ziehen, bohren in einem Arbeitsgang. Der praktische Bithalter an der Unterseite für den enthaltenen Bohrmaschinen Biteinsatz bietet zusätzlichen Komfort.

Produktabbildung	Artikelbeschreibung	Art.-Nr.	Farben	Einheit	Netto ohne MwSt	Brutto inkl. 19% MwSt	Rabatt	Verpackungs-Einheit
------------------	---------------------	----------	--------	---------	-----------------	-----------------------	--------	---------------------

Trex Pro Plugs Abdeckstopfen



Material: Trex WPC
 Verpackung: Beutel
 Inhalt: 375 Plugs

920000.. siehe Farbtabelle auf Seite 25

€/VE 62,60 74,49 T2 VE-Abnahme 375 Plugs

Abdeckstopfen für Schraublöcher in den Trex WPC-Paneeelen bei Direktbefestigung. Die Terrassenschrauben werden mit dem Pro Plug Versenker-aufsatz (Art. Nr. 92000000 nicht enthalten) automatisch in die richtige Tiefe gesetzt, anschließend erfolgt der saubere Verschluss des Bohrlochs mit dem Plug aus original Trex Dielenmaterial. Schraube eindrehen, Plug aufsetzen und durch einen leichten Hammerschlag versenken - fertig. Inhalt ausreichend für ca. 75 lfm. Direktbefestigung.

Pro Plug Versenker ✓ NEU



Material: Edelstahl brüniert
 Verpackung: Blister
 Inhalt: Versenker mit Sechskant Biteinsatz, Reservebit

92000000 schwarz €/Stück 41,98 49,95 T2 Stückabnahme

Versenker-aufsatz mit Auto-Stop Mechanismus zum exakten versenken der Starborn Profilschrauben und anschließenden sauberen Verschluss des Bohrlochs mit dem Plugs (nicht enthalten) aus original Trex Dielenmaterial. Schraube eindrehen, Plug aufsetzen und durch einen leichten Hammerschlag abschließen - fertig. Inkl. zwei Carbonstahl Bits.

INFO: Schrauben mit 5 mm Bohrer und nicht mit dem Drill-Stop vorbohren!

Trex Nutfräser



Material: Stahl
 Schnitttiefe: 3/8" (ca. 9,52 mm)
 Verpackung: Verkaufsdiskdisplay Kunststoff
 Inhalt: 1 Stück

90110000 natur €/Stück 64,66 76,95 T2 Stückabnahme

Traditionelle Dielen ohne Nut „Square“, erfordern zur Installation Terrassenschrauben. Mit dem Trex-Nutfräser kann bei Bedarf nachgearbeitet werden, um das verdeckte Befestigungssystem trotzdem anzuwenden. Fräser mit Hartmetallspitze (Carbide). 1/4"-Einspannschaft (ca. 6,35 mm) - **entsprechende Spannzange erforderlich (nicht enthalten)**. 3/8"-Schnitttiefe (ca. 9,52 mm) und eine 5/32"-Schnitttiefe (ca. 3,97 mm).

Drill-Stop



Material: Hartkunststoff / Stahl
 Bohrtiefe: 25 mm
 Bohr Ø: 4,7 mm
 Verpackung: Kunststoffbox
 Inhalt: 1 Stück

94598601 orange €/Stück 25,20 29,99 T2 Stückabnahme

Bohren und Senken in einem Arbeitsgang. Drill-Stop Bohrsenker für Terrassenschrauben, mit Bohrspitze zum leichten ansetzen. Freilaufender Tiefenanschlag zur Vermeidung von Kratzern auf der Terrassenoberfläche. Lässt sich in allen handelsüblichen Bohrmaschinen mit 10 mm Bohrfutter verwenden. Perfekter Sitz des Schraubenkopfes. Für 5,0 x 65 mm und 5,0 x 40 mm Schraube geeignet.

INFO: Der Drill-Stop Bohrer sollte nicht bei Verwendung mit Plugs eingesetzt werden!

Screw Depth Setter Schraubkupplung ✓ NEU



Material: Edelstahl brüniert
 Verpackung: Blister
 Inhalt: Screw Depth Setter, diverse Bits

91300000 schwarz €/Stück 41,98 49,95 T2 Stückabnahme

Der Screw Depth Setter mit Tiefenanschlag ist die ideale Lösung, um Schrauben gleichmäßig tief zu versenken. Mit dem stufenlos verstellbaren Werkzeug lässt sich die gewünschte Senktiefe einfach festlegen. Wenn diese beim Einschrauben erreicht ist, kuppelt sich der Antrieb aus und die Schraube stoppt. Sie brauchen nicht wiederholt ansetzen, um die Tiefe des Schraubenkopfes zu korrigieren. Lieferung Inkl. diverse Bits.

Starborn Profilschraube 5,0 x 65 mm T 20



Material: Edelstahl G 316 Headcote
 Länge: 65 mm
 Dicke: 5,0 mm
 Unterkonstruktion: Holz / WPC
 Verpackung: Beutel

916500.. siehe Farbtabelle auf Seite 25

€/Stück 0,66 0,79 T2 Stückabnahme

Zur Verwendung bei einer Holz/WPC Unterkonstruktion. Zum optimalen Versenken sind Starborn Profilschrauben mit einem Fräskopf unterhalb vom Schraubgewinde ausgestattet und besitzen eine spezielle Bohrspitze, die die Holzfasern durchtrennt anstatt das Holz auseinander zu drücken. Der Torx Antrieb sorgt für einen höheren Drehmoment wodurch, ohne den Schraubenkopf zu beschädigen, eine schnelle Befestigung möglich ist. Das Material ist korrosionsbeständig und für eine perfekte Oberflächenoptik auf die Trex Dielenfarben abgestimmt. Zur klassischen Direktbefestigung von Terrassendielen.

INFO: Terrassendiele muss bei Verwendung der Plugs mit einem 5 mm HSS Bohrer vorgebohrt werden. Ohne Plugs ist der Einsatz des Drill-Stop empfehlenswert.

Produktabbildung	Artikelbeschreibung	Art.-Nr.	Farben	Einheit	Netto ohne MwSt	Brutto inkl. 19% MwSt	Rabatt	Verpackungs-Einheit
------------------	---------------------	----------	--------	---------	-----------------	-----------------------	--------	---------------------

Starborn Profilschraube 5,5 x 60 mm T 20

Material: Edelstahl G 410 Deckfast Länge: 60 mm Dicke: 5,5 mm Unterkonstruktion: Alu Verpackung: Beutel	91600..	siehe Farbtabelle unten	€/Stück	0,66	0,79	T2	Stückabnahme
---	---------	-------------------------	---------	------	------	----	--------------

Starborn Profilschraube 5,0 x 40 mm T 20

Material: Edelstahl G 410 Deckfast Länge: 40 mm Dicke: 5,0 mm Unterkonstruktion: Alu Verpackung: Beutel	914010..	siehe Farbtabelle unten*	€/Stück	0,58	0,69	T2	Stückabnahme
---	----------	--------------------------	---------	------	------	----	--------------

*AUSLAUFARTIKEL - RESTBESTÄNDE SO LANGE VORRAT REICHT!

Zur Verwendung bei einer Aluminium Unterkonstruktion. Zum optimalen Versenken sind Starborn Profilschrauben mit einem Fräskopf unterhalb vom Schraubgewinde ausgestattet und besitzen eine spezielle Bohrspitze. Der Torx Antrieb sorgt für einen höheren Drehmoment wodurch, ohne den Schraubenkopf zu beschädigen, eine schnelle Befestigung möglich ist. Das Material ist korrosionsbeständig und für eine perfekte Oberflächenoptik auf die Trex Dielenfarben abgestimmt. Zur klassischen Direktbefestigung von Terrassendielen.

INFO: Terrassendiele muss bei Verwendung der Plugs mit einem 5 mm HSS Bohrer vorgebohrt werden. Ohne Plugs ist der Einsatz des Drill-Stop empfehlenswert.

Starborn Profilschraube 4,8 x 48 mm T 20 Fascia

Material: Edelstahl G 305 Deckfast Fascia System Länge: 48 mm Dicke: 4,8 mm Unterkonstruktion: Holz Verpackung: Beutel	914800..	siehe Farbtabelle unten (nur für Transcend)	€/Stück	0,66	0,79	T2	Stückabnahme
---	----------	---	---------	------	------	----	--------------

Die Starborn Profilschraube Fascia ist aufgrund des dünneren Materials der Fascia Boards mit einem breiteren Schraubenkopf versehen. Die spezielle Bohrspitze durchtrennt die Holzfasern, anstatt das Holz auseinander zu drücken. Der Torx Antrieb sorgt für einen höheren Drehmoment wodurch, ohne den Schraubenkopf zu beschädigen, eine schnelle Befestigung möglich ist. Das Material ist korrosionsbeständig und für eine perfekte Oberflächenoptik ist der Schraubenkopf auf die Trex Dielenfarben abgestimmt. Zur sichtbaren Verschraubung und klassischen Direktbefestigung.

INFO: Terrassendiele muss mit Fascia-Tool vorgebohrt werden. Bei einer Alu-UK kann die Befestigung nur über den Schraubkanal und 3 mm Vorbohrung erfolgen. Bei gebogenen Fascia Dielen (Blenden) ist der Einsatz dieser Schrauben ein optisches Muss. Bei geraden Blenden können auch die 5,0 x 65 mm (Art. Nr.: 916500.. Seite 21 oder 5,0 x 40 mm (Art. Nr.: 914010.. Seite 21) Profilschrauben verwendet werden.

Fascia Tool

Material: Edelstahl brüniert Verpackung: Kunststoff Inhalt: 1 Stück Fascia Tool	91400000	schwarz	€/Stück	41,98	49,95	T2	Stückabnahme
---	----------	---------	---------	-------	-------	----	--------------

Mit dem Fascia Tool Bohraufsatz, kann ein großzügiger Schraubkanal für den blanken Schaft der Fasciaschraube vorgebohrt werden. Der Anschlag dreht sich frei vom Bohrer und verhindert so ein Verkratzen oder Gratbildung des Stirnbretts. Der Hohlraum sammelt Span und sorgt für ein sauberes Bohrloch. Der Bohrer entspricht dem Kopfdurchmesser und der optimalen Versenkentiefe einer Fasciaschraube, so dass diese für einen perfekten Oberflächenabschluss gesetzt werden kann.

Farbtabelle

✓ NEUE FARBEN

Toasted Sand31	Island Mist, Clam Shell, Calm Water53	Havana Gold, Beach Dune65
Saddle, Jasper, Ocracoke34	Rocky Harbor, Biscayne54	Coastal Bluff71
Whidbey37	Rainier56	Lava Rock, Spiced Rum73
Weiss (nur für Fascia Schrauben)39	Rope Swing, Carmel64	Tiki Torch81
Foggy Wharf43		

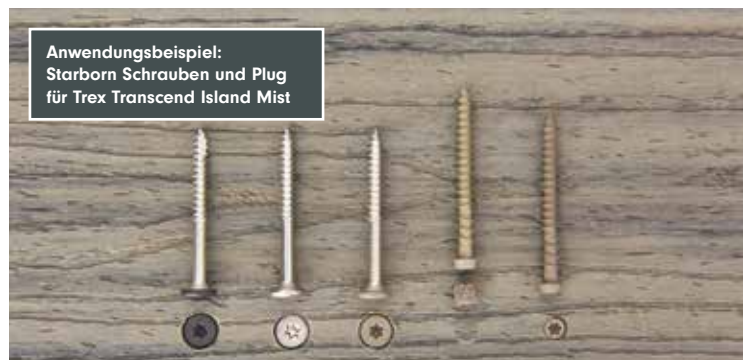
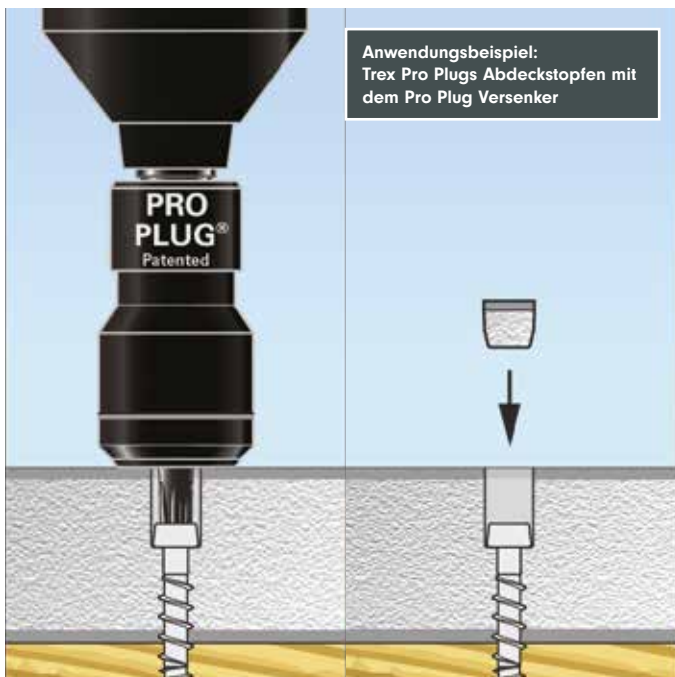

Trex® Terrassenleuchtsystem Deck Lighting und Ihre Terrasse erscheint im edlen Glanz

Laue Sommerabende auf der Terrasse werden noch stimmungsvoller mit dem richtigen Licht. Elegant in die Dielen integrierte Leuchten von Trex sorgen für eine besonders schöne Stimmung. Da die Lampen bündig und ohne Kanten abschließen, stören sie nicht beim Laufen und auch Schmutz kann sich nicht sammeln. Nebenbei erhöhen sie die Sicherheit, indem Lichtpunkte die Terrassenränder und Treppenstufen stilvoll betonen.

Das Trex DeckLighting™-Terrassenleuchtsystem lässt sich in neue oder bereits bestehende Treppenstufen und Terrassenflächen einbauen. Mit 3000 Kelvin ist das Licht warmweiß und gemütlich, zudem lässt es sich dimmen und mittels Fotozelle zeitsteuern.

Hergestellt aus Hochleistungsmaterialien ist die Lösung wasser- und salzluftbeständig und widersteht jahrelang allen Wittereinflüssen. Auf die LED-Leuchten und das Gehäuse gibt Trex 7 Jahre bedingte Garantie.



Produktabbildung	Artikelbeschreibung	Art.-Nr.	Farben	Einheit	Netto ohne MwSt	Brutto inkl. 19% MwSt	Rabatt	Verpackungs-Einheit
------------------	---------------------	----------	--------	---------	-----------------	-----------------------	--------	---------------------

Trex Deck Lighting LED Bodenleuchten CREE horizontal „Recessed“

	Material: Polymer	60002510	weißtransparent	€/VE	117,61	139,95	T2	VE-Abnahme
	Länge: 25,4 mm Breite: 25,4 mm Tiefe: ca. 1,78 mm Gewicht: ca. 136 g / St.							VE à 4 Stück LED 4 Stück Kabel
<p>Runde LED-Einbauleuchten mit je 1,67 m LightHub™ Verbindungskabel (männlich), vollständig gegossen und abgedichtet. Sehr gut für die Randbereiche von Terrassen geeignet. Die dezenten Lichtpunkte werden bündig mittels 1 Zoll / 25,4 mm Bohrung / 19 mm tief, auf der Terrasse installiert und spenden mit ihren energiesparenden, mit bis zu 3000 Kelvin starken LED's ausreichend Licht. Die Trex Outdoor Terrassenleuchten, können praktisch in jede Art von ausreichend starken Terrassenmaterial installiert werden. Zum Betrieb wird der 12V DC Transformator benötigt (nicht enthalten).</p> <p>INFO: Forstnerbohrer 1 Zoll (Art. Nr.: 69002500 Seite 24) gleich mitbestellen. Die Montage mit handelsüblichen 25 mm Bohrern ist nicht möglich.</p>								

Trex Deck Lighting LED Stufenleuchten CREE vertikal „Riser“

	Material: Aluminium	60013101	Classic Weiß	€/VE	134,41	159,95	T2	VE-Abnahme
	Länge: ca. 30,5 mm	60013147	Bronze	€/VE	134,41	159,95	T2	
	Breite: ca. 30,5 mm	60013190	Schwarz Charcoal	€/VE	134,41	159,95	T2	VE à 4 Stück LED 4 Stück Kabel
	Tiefe: ca. 28 mm Gewicht: ca. 204 g / St.							
<p>Treppenbeleuchtung mit pulverbeschichtetem Aluminiumgehäuse, Polycarbonat-Linse und Cree-SMD-LEDs (3000 Kelvin). Die Trex Outdoor Stufenleuchten, können durch eine 1 Zoll / 25,4 mm Bohrung, praktisch in jede Art passenden Material installiert werden. Zum Betrieb wird der 12V DC Transformator benötigt (nicht enthalten).</p> <p>INFO: Forstnerbohrer 1 Zoll (Art. Nr.: 69002500 Seite 24) gleich mitbestellen. Die Montage mit handelsüblichen 25 mm Bohrern ist nicht möglich.</p>								

Trex Deck Lighting LightHub Kabelverlängerung

	Länge: 3,04 m / 6,09 m							VE-Abnahme
	Anschlüsse: männlich/männlich							
	Ausgangsspannung: 12V	63003000	transparent	€/VE	54,20	64,50	T2	VE à 4 Stück 3,04 m
	Stromversorgung: DC Gleichspannung	63006000	transparent	€/VE	64,66	76,95	T2	VE à 4 Stück 6,09 m
<p>Ummantelter, versilberter Kupferdraht. Kompatibel zu allen TrexDeck Lighting Produkten.</p>								

Trex Deck Lighting Kabel Adaptermuffe

	Material: Kunststoff	62500090	schwarz	€/VE	29,83	35,50	T2	VE-Abnahme
	Länge: ca. 35 mm Breite: ca. 10 mm Gewicht: ca. 27 g / St. Anschluss: weiblich/weiblich							VE à 6 Stück
<p>Wenn der Aufwand durch Schneiden, Abisolieren und Verdrähten zu groß ist, empfiehlt sich dieser einfache Adapter. Mit ihm lassen sich männliche / männliche LightHub-Verlängerungskabel mittel Steckverbindung einfach zusammenführen. So können auch kundenspezifische Längen erstellt werden oder Reste genutzt werden. Kompatibel zu allen Trex Deck Lighting Produkten.</p>								

Trex Deck Lighting 6-Wege Splitter

	Material: Kunststoff	62060090	schwarz	€/VE	35,71	42,50	T2	VE-Abnahme
	Länge: ca. 585 mm Breite: ca. 38 mm Höhe: ca. 10 mm Gewicht: ca. 27 g / St. Anschluss: weiblich/weiblich							VE à 4 Stück
<p>Der 6-Wege-Splitter ist das Rückgrat des Systems. Er verfügt über 6 weibliche Anschlüsse, die die Stromquelle mit der Beleuchtung verbinden. Der Lieferumfang beinhaltet Befestigungsmittel (Schrauben) und Blindstopfen für die Ausgänge, die nicht genutzt werden. Kompatibel zu allen Trex Deck Lighting Produkten.</p>								

Trex Deck Lighting Multi-Zonen Adapter

	Material: Kunststoff	62150090	schwarz	€/Stück	24,33	28,95	T2	Stückabnahme
	Länge: ca. 585 mm Breite: ca. 38 mm Höhe: ca. 10 mm Gewicht: ca. 54,5 g / St.							
<p>Mit dem Multi-Zonen Adapter, lassen sich mehrere Dimmerzonen gleichzeitig erzeugen. Er kommt besonders bei großflächigen oder mehrstöckigen Anlagen zum Einsatz indem er den Transformatorstecker in 5 weibliche Anschlüsse wandelt. Kompatibel zu allen Trex Deck Lighting Produkten.</p>								

Trex Deck Lighting Euro-Transformator mit Fotozelle

	Material: Kunststoff	61000000	schwarz	€/Stück	167,18	198,95	T2	Stückabnahme
	Länge: ca. 165 mm Breite: ca. 50 mm Höhe: ca. 35 mm Anschlussspannung: 110-230V Ausgangsspannung: 12V DC Gleichspannung Ausgangsleistung: 30W (max. 90 LED pro Transformator)							
<p>Inklusive ca. 6 m LightHub Verlängerung zum Splitter und einer Fotozelle, über die sich ein Tag- / Nachrythmus nutzen lässt. Die Fotozelle wird getrennt vom Transformator installiert und ist so wahlweise verwendbar.</p>								

Produktabbildung	Artikelbeschreibung	Art.-Nr.	Farben	Einheit	Netto ohne MwSt	Brutto inkl. 19% MwSt	Rabatt	Verpackungs-Einheit
Trex Deck Lighting Motion Controller & Dimmer								
	Material: Kunststoff	61100000	weiß	€/Stück	251,68	299,50	T2	Stückabnahme
	Länge: ca. 165 mm Breite: ca. 51 mm Höhe: ca. 36 mm Verpackung: Karton	61100090	Schwarz Charcoal	€/Stück	251,68	299,50	T2	
<p>Komplettset mit einstellbaren Bewegungsmelder. Für den Einbau eignet sich beispielsweise eine auf die Terrasse führende Tür oder die unterste oder oberste Treppenstufe. Sollen mehrere Schaltkreise installiert werden, verwenden Sie den 5-Wege-Transformator-Splittter. Das Set enthält: 1x Motion Controller Einheit. 1x Programmierfernbedienung. 2x Batterie AAA. 1x ca. 1,50 m lange männlich/männlich. LightHub Verbindungskabel. 1x Schraube für Dielenmontage. 1x Klebefläche für die Montage auf Metall oder ähnlichen Oberfläche.</p>								

Kreisbohrer „Forstner“ 1 Zoll / 25,4 mm Sondermaß								
	Material: Hartmetall	69002500	blank	€/Stück	54,00	64,26	T2	Stückabnahme
	Länge: ca. 90 mm Schaftlänge: ca. 70 mm Gewicht: ca. 78 g / St.	<p>Mit Zentrierspitze und Wellenschneide. Für ein sauberes, ausriss- und gratfreies Bohrloch - kein Verlaufen des Bohrers. Für 25,4 mm (1 Zoll) Bohr- löcher.</p>						



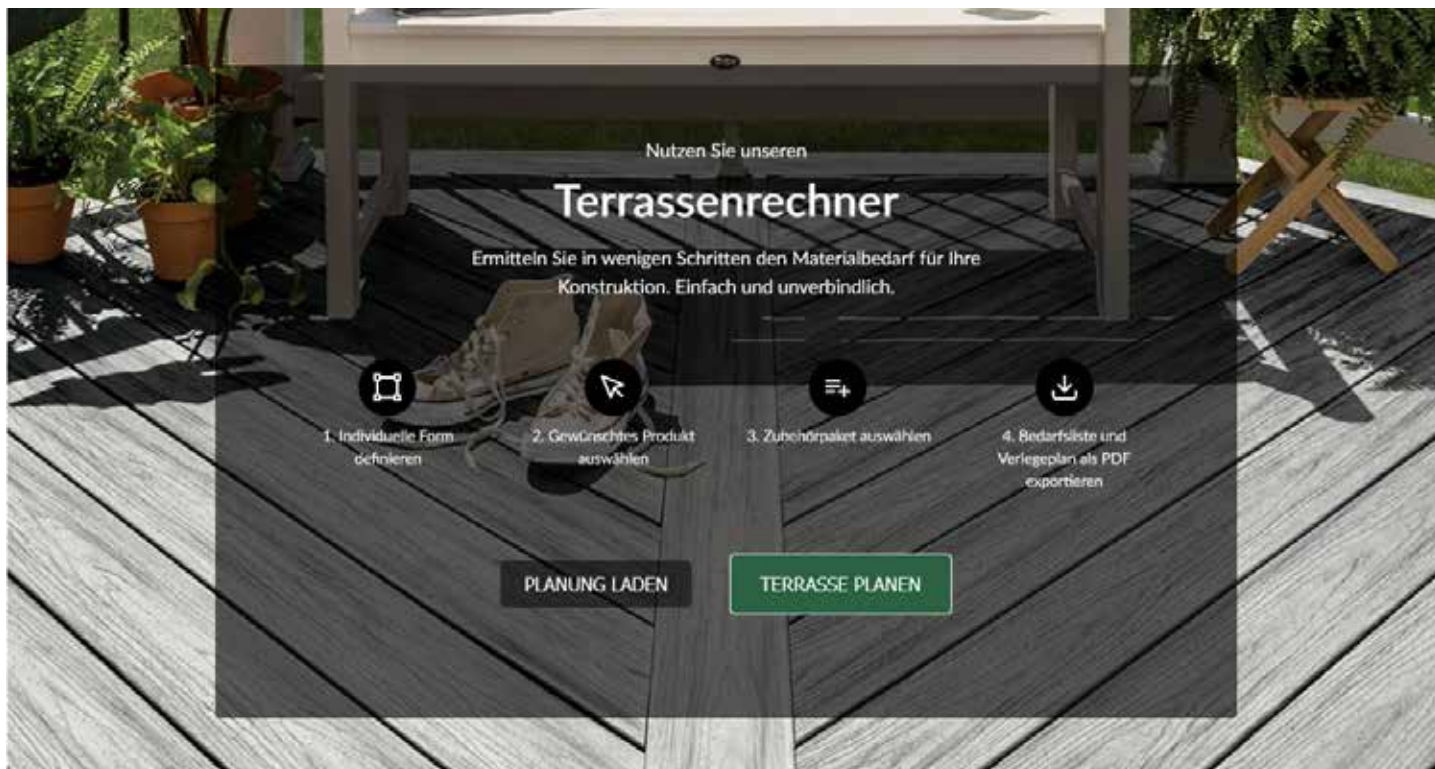

UND SO FUNKTIONIERT'S



1.
Individuelle
Form definieren



2.
Gewünschtes Produkt
auswählen



3.
Zubehörpaket auswählen
(Standard oder Premium)



4.
Bedarfsliste / Verlegeplan
als PDF exportieren

TERRASSENRECHNER - MATERIALBEDARF UND KOSTEN IN WENIGEN SCHRITTEN ERMITTELN

Mit unserem Terrassenrechner bieten wir Ihnen:

- ✓ Terrassenbeläge vorplanen
- ✓ Import von Grundrissvorlagen und Freihandzeichnungen möglich
- ✓ Planzeichnungen und Bedarfslisten ausdrucken
- ✓ Angebote bei einem Fachhändler aus Ihrer Nähe oder direkt bei uns schnell und unverbindlich anfragen

Außerdem ist Ihre Konfiguration bis zu 30 Tage lang online abrufbar

Mit dem Ultsch WPC Terrassenplaner können Sie Ihre Terrassen- und Dielenverlegung vorplanen und erhalten sofort und unkompliziert einen ersten Eindruck Ihrer neuen Terrasse. Für technisch versierte Kunden bietet der Profi-Modus des Rechners die Möglichkeit Flächen zu teilen oder ein Fries zu berücksichtigen. Erstellen Sie eigene Flächen, indem Sie einfach die Eckpunkte, Winkel und Längen bestimmen oder laden Sie eine Vorlage Ihres Grundrisses in den Rechner, um diese Online zu bearbeiten.

Mit nur wenigen Klicks - Bequem von zu Hause

Die Ergebnisse Ihrer Terrassenplanung können Sie ausdrucken und sich anschließend beim Fachhändler in Ihrer Nähe ein unverbindliches Angebot einholen oder online weiterleiten. Neben der Anzahl der benötigten Terrassendielen erhalten Sie alle wichtigen Informationen zur Unterkonstruktion wie laufende Meter, Profilhöhe, Anzahl eventuell benötigter Stelzlager und von Befestigungselementen.



**KOSTENLOSER
TERRASSENRECHNER**

ERMITTELN SIE IN WENIGEN SCHRITTEN DEN MATERIALBEDARF FÜR IHRE TERRASSE. EINFACH UND UNVERBINDLICH.

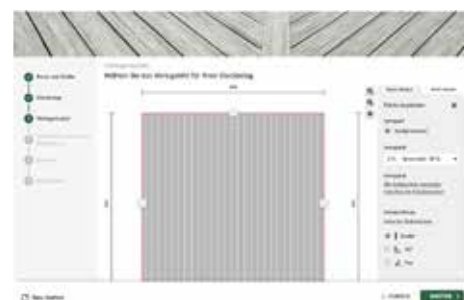
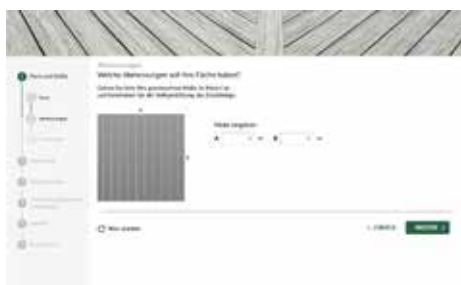

UKAL® Unterkonstruktionsprofile

- Aluminium Unterkonstruktionsprofile – Kein Quellen oder Schrumpfen – Hohe Stabilität, Top Statik
- Ein System in 23, 38, 85 und 175 mm Höhe untereinander koppelbar
- Integrierter Schraubkanal - Schrauben schnell, präzise und mit hoher Auszugsfestigkeit setzen
- Eine Seite glatt - eine Seite mit geriffelter Oberfläche zur Lagesicherung - beidseitig nutzbar
- Erhältlich in schwarz und damit kaum sichtbar unter einer Terrassenfläche oder als blanke Ausführung
- Einfache Montage mit geringem Arbeitsaufwand
- Top-Statik: alle Systemteile auf 5 kn getestet (= Zulassung öffentlicher Bereich)

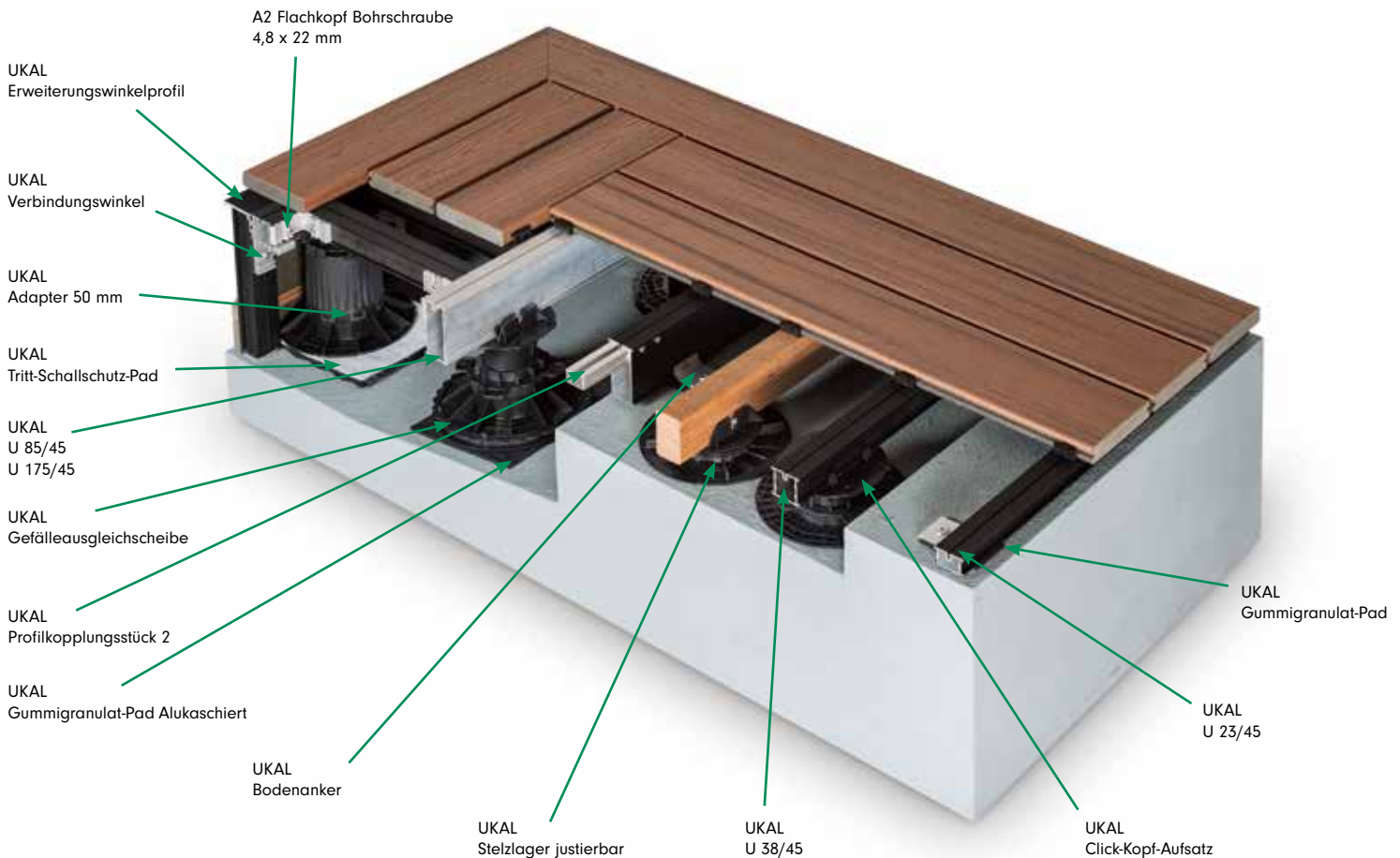

UKAL® Stelzlager

Der Tellerboden unserer Stelzlager ist durchgehend 200 mm breit – das ergibt eine großzügige Fläche von über 300 cm²! Damit wird erreicht, dass auch bei hoher Belastung und Druck, der Stellfuß nicht in den Boden einsinken kann oder sich in Folie einschneidet.

- Stelzlager aus verstärktem Polypropylen – Säure- und laugenbeständig, witterungs- und UV-stabil, temperaturbeständig
- Komplettes Höhensortiment der Stelzlager lieferbar. Aufbauhöhen von 11 - 570 mm, JUSTIERBAR durch Gewindemechanismus
- Stelzlager Gewinde einfach zu bedienen – auch bei Belastung
- Kein Einsinken/Einschneiden auf Dachbahnen oder Naturböden
- Ausgleichen von großen Höhenunterschieden und Gefälle

Unsere Lager werden aus verstärktem Polypropylen (PP) produziert und sind temperaturbeständig von -35° C bis +65° C, belastbar bis zu 1 Tonne pro Fuß. Sie erreichen eine hohe Stoß-, Schlag- und Bruchfestigkeit. Die Konstruktion gewährleistet eine optimale Druckverteilung. UKAL Produkte enthalten bis zu 100 % Recyclingmaterial aus 100 % kontrollierten Industrieabfällen mit allen Konformitäten.

INNOVATIVES MONTAGEZUBEHÖR FÜR TERRASSENBELÄGE. LÖSUNGEN FÜR VIELE ANFORDERUNGEN - KONSTRUKTIONSPROFILE UND VIELES MEHR.



MONTAGEANLEITUNG
UKAL







UKAL® Verlegesystem und Montagezubehör in Profi-Qualität

Für das Gelingen einer perfekten Terrassenfläche, ist die Unterkonstruktion so wichtig wie das Fundament fürs Haus. Gibt es in diesem Bereich keine optimale und perfekte Montage, können im späteren Verlauf der Nutzung vermeidbare Probleme auftreten.

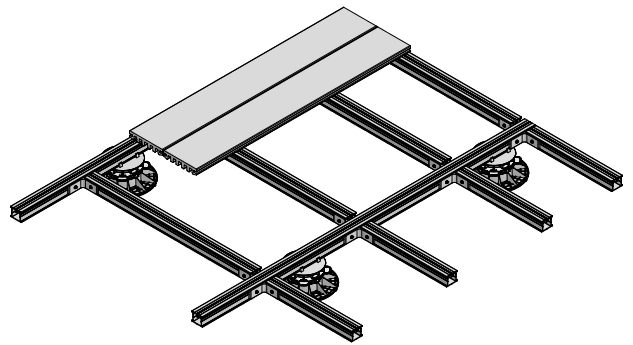
Unsere Produktreihe UKAL umfasst ein System in 23, 38, 85 und 175 mm Höhe mit dem Sie alle gängigen Terrassenbeläge verlegen können. Komplett mit Zubehör und wenigen Systemteilen (Streben, Winkel, Kopplungen, Plattenhalter, Stelzlager). Für Holz-, WPC- sowie Keramik- und Steinterrassen. Für Dachterrassen, Balkone, Poolumrandungen, Garten und mehr.

UKAL Profile sind untereinander koppelbar, formstabil und verwindungsfrei. Durch die einfache Verschraubung aller Systemteile mit Winkeln oder Kopplungen, können Sie während der Montage jederzeit und individuell auf mögliche Probleme reagieren – egal ob Höhenunterschied, Verblendungen, Stufen oder zusätzlicher Stabilisierungsbedarf. Mit dem UKAL System können Sie auf allen Untergründen bauen.



Produktabbildung	Artikelbeschreibung	Art.-Nr.	Farben	Einheit	Netto ohne MwSt	Brutto inkl. 19% MwSt	Rabatt	Verpackungs-Einheit
UKAL U 23/45 Alu-Unterkonstruktionsprofil								
	Material: Aluminium	11230040	natur	€/m	9,19	10,94	T3	Stückabnahme
	Länge: 4,00 m	11239040	schwarz	€/m	11,69	13,91	T3	1 Stück à 4,00 m
	Breite: 45 mm							Palettenabnahme
	Höhe: 23 mm							1 Palette = 96 Stück
	Gewicht: 680 g/lfm							1 Palette = 384 m
	Für niedrige Aufbauhöhen oder als Konterprofil einsetzbar. Sehr geringes Eigengewicht, trotz hoher Statik. Auch sehr gut zur Sanierung und Aufbau auf bereits vorhandenen Balkonflächen geeignet.							
	INFO: Maximaler Fundamentabstand 600 mm.							
UKAL U 38/45 Alu-Unterkonstruktionsprofil								
	Material: Aluminium	11380040	natur	€/m	12,00	14,28	T3	Stückabnahme
	Länge: 4,00 m	11389040	schwarz	€/m	13,69	16,29	T3	1 Stück à 4,00 m
	Breite: 45 mm							Palettenabnahme
	Höhe: 38 mm							1 Palette = 96 Stück
	Gewicht: 906 g/lfm							1 Palette = 384 m
	Das Profil für durchschnittliche Aufbauhöhen und Allrounder unter den Konstruktionsprofilen. Mit allen UKAL Profilen können durch die innovative Verbindungstechnik, alle benötigten Rahmenvarianten erstellt werden.							
	INFO: Maximaler Fundamentabstand 800 mm.							
UKAL U 85/45 Alu-Unterkonstruktionsprofil								
	Material: Aluminium	11850040	natur	€/m	18,94	22,54	T3	Stückabnahme
	Länge: 4,00 m	11859040	schwarz	€/m	20,99	24,98	T3	1 Stück à 4,00 m
	Breite: 45 mm							1 Stück à 6,00 m*
	Höhe: 85 mm							Palettenabnahme
	Gewicht: 1700 g/lfm							1 Palette = 384 m
	Unser Profil zur Überbrückung großer Fundamentabstände oder hoher Spannweiten. Alle UKAL Profile untereinander koppelbar. Streben können vor Ort aus den Hauptprofilen geschnitten werden - einfach und leicht.							
	INFO: Maximaler Fundamentabstand 1500 mm.							
UKAL U 175/45 Alu-Unterkonstruktionsprofil								
	Material: Aluminium	11170040	natur	€/m	38,98	46,39	T3	Stückabnahme
	Länge: 4,00 m							1 Stück à 4,00 m
	Breite: 45 mm							1 Stück à 6,00 m*
	Höhe: 175 mm							
	Gewicht: 3400 g/lfm							
	Das Profil ist leicht, dauerhaft witterungsbeständig und sehr haltbar. Durch seine Profilausbildung ist es für Fundamentabstände von bis zu 3500 mm geeignet und bei einem Achsabstand von 400 mm bis zu 500 kg/m² belastbar. Bei festen Rahmenbau sind große Überhänge wie z. B. Steg Verlängerungen realisierbar.							

INFO: Profile auf dieser Seite - Durchbiegung L/300 bei 5 kn Auflast = entspricht dem Maximalwert der Anwendung im öffentlichen Bereich. Die reine technische Belastungsmöglichkeit des Systems sollte immer mit der eigentlichen Bausituation abgeglichen werden.

Weitere technische Profile auf Anfrage möglich. Sie senden uns Ihre bauliche Situation zu - wir bieten Ihnen eine technische Lösung an!

Produktabbildung	Artikelbeschreibung	Art.-Nr.	Farben	Einheit	Netto ohne MwSt	Brutto inkl. 19% MwSt	Rabatt	Verpackungs-Einheit
------------------	---------------------	----------	--------	---------	-----------------	-----------------------	--------	---------------------

Winkel & Verbindungen

UKAL Profilkopplungsstück 2

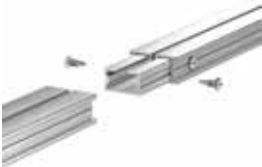
	Material: Aluminium	35450002	natur	€/Stück	2,69	3,20	T3	Stückabnahme
	Länge: 300 mm Breite: 33 mm Höhe: 18 mm Gewicht: 185 g							

Die neue UKAL Universal Profilkopplung ist 30 cm lang und hat eine Wandstärke von 3 mm. Im Kopplungsbereich wird damit eine hohe statische Verbindung erreicht, so können die UKAL Profile 23, 38, 85 und 175 mm in einer Ebene, Länge und unterschiedlichen Ausführung gekoppelt werden. Das heißt auch, dass Profile nicht direkt auf einem Fundament gekoppelt werden müssen. Je Verbinder werden 4 Schrauben 4,8 x 22mm benötigt. Die Schrauben müssen mit einem 4 mm Bohrer vorgebohrt werden. Gleich unseren UKAL Spezialbohrer HSS mitbestellen!

INFO: Für das U175/45 werden je Kopplung 2 Stück Profilkopplungsstück benötigt.

UKAL Erweiterungswinkelprofil

	Material: Aluminium	12600040	natur	€/m	12,38	14,73	T3	Stückabnahme 1 Stück à 4,00 m
	Länge: 4,00 m Breite: 60 mm Höhe: 38 mm Stärke: 4 mm Gewicht: 1030 g/lfm							

Winkel zur Unterkonstruktionsverbreiterung im Randbereich von Stelzlagern oder Treppenstufen. Als Auflagepunkt für ein Randries und bei gebogenen Dielen. Es ist optimal zur Verbreiterung der U 38/45 mm UK-Profile entwickelt, kann aber auch beim U 85/45 mm und 175/45 mm eingesetzt werden. Die Befestigung erfolgt mit der UKAL Universalschraube 4,8 x 22 mm (Art. Nr.: 50482210 - Seite 38), Vorbohren erforderlich.

UKAL Verbindungswinkel PRO **✓ EMPFOHLEN**

	Material: Aluminium							Stückabnahme
	Gewicht: 40 / 60 / 100 g Öffnungsmaß: 45 mm							
	für UK-Profil U 23 mm	31230000	natur	€/Stück	2,86	3,40	T3	
	für UK-Profil U 38 mm	31380000	natur	€/Stück	3,04	3,62	T3	
	für UK-Profil U 85 mm	31850000	natur	€/Stück	3,78	4,50	T3	

Der UKAL Verbindungswinkel PRO blockiert mögliche Drehbewegungen von Profilen noch besser, ist formstabil, verwindungsfrei und durch die doppelte Wange zur sicheren Verbindung der UKAL Profile ideal. Sollte immer an den Randriegeln eingesetzt werden ist aber auch für alle anderen Verbindungen empfohlen. Zur Befestigung werden 4 Stück UKAL Universalschrauben 4,8 x 22 mm je Verbindungswinkel PRO benötigt.

INFO: Für UK-Profil U 175 mm bitte die Winkel für U 38 mm und U 85 mm in Kombination bestellen.

UKAL Verbindungswinkel 2 - 90°

	Material: Aluminium							Stückabnahme
	Höhe: 23 / 38 / 85 / 175 mm Schenkellänge: ca. 62 mm Gewicht: 60 / 90 / 100 / 200 g							
	für UK-Profil U 23 mm	30230002	natur	€/Stück	2,40	2,86	T3	
	für UK-Profil U 38 mm	30380002	natur	€/Stück	2,49	2,96	T3	
	für UK-Profil U 85 mm	30850002	natur	€/Stück	3,69	4,39	T3	
	für UK-Profil U 175 mm (siehe INFO)							

Je steifer und fester Sie eine Konstruktion unter- und miteinander verbinden, um so stabiler ist auch die spätere Terrassenfläche und unsere UKAL Verbindungswinkel weisen eine sehr gute Statik auf. Die Winkel 23 mm und 38mm haben je Schenkel eine Bohrung, beim Winkel 85 mm sind je Schenkel zwei Bohrungen vorhanden. Schrauben 4,8 x 22mm (Art. Nr.: 50482210 - Seite 38) am besten gleich mitbestellen.

INFO: Für UK-Profil U 175 mm bitte die Winkel für U 38 mm und U 85 mm in Kombination bestellen.

UKAL 2D-Gelenkkopplung

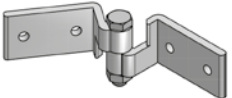
	Material: Aluminium							Stückabnahme
	Flügelänge: 50 mm Gewicht: 85 g / 105 g / 250 g							
	für UK-Profil U 23 mm	36230000	natur	€/Stück	6,46	7,69	T3	
	für UK-Profil U 38 mm	36380000	natur	€/Stück	6,83	8,13	T3	
	für UK-Profil U 85 mm	36850000	natur	€/Stück	8,31	9,89	T3	

Gelenkverbindung für schräge oder runde Flächen bzw. Streben und Rahmen. Mit der 2D-Gelenkkopplung können Rundungen und Schrägen gestaltet werden. Durch die Gewindeschraube mit Mutter kann das Gelenk nach der Ausrichtung fixiert werden.

INFO: Zur Befestigung werden vier UKAL Universalschrauben 4,8 x 22 mm (Art. Nr.: 50482210 - Seite 38) je Kopplung benötigt.

UKAL 3D-Gelenkkopplung Front

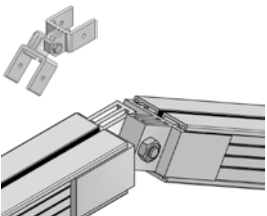
	Material: Aluminium							Stückabnahme
	Flügelänge: 45 mm Gewicht: 60 g / 170 g / 500 g							
	für UK-Profil U 23 mm	37230000	natur	€/Stück	4,61	5,49	T3	
	für UK-Profil U 38 mm	37380000	natur	€/Stück	5,53	6,58	T3	

Mit Hilfe unserer 3-D Gelenkkopplung lassen sich Kopplungen in jedem Winkel vornehmen. Durch die Gewindeschraube mit Mutter kann das Gelenk nach der Ausrichtung sicher fixiert werden.

INFO: Treppen, Rampen, Aufbauten - Ein System, viele Möglichkeiten. Mit den 3D-Gelenkkopplungen werden keine Systemstellfüße benötigt, der Rahmen kann frei auf vorhandenen Punktfundamenten verbaut werden. Das System bedient sich keiner speziellen Komponenten und ermöglicht Streben in allen erforderlichen Winkeln und Abständen. Es ist flexibel, unkompliziert und schnell montierbar.

Produktabbildung	Artikelbeschreibung	Art.-Nr.	Farben	Einheit	Netto ohne MwSt	Brutto inkl. 19% MwSt	Rabatt	Verpackungs-Einheit
------------------	---------------------	----------	--------	---------	-----------------	-----------------------	--------	---------------------

UKAL 3D-Gelenkkopplung Side



Material: Aluminium
 Breite: 45 mm
 Gewicht: 80 g / 140 g / 400 g

für UK-Profil U 23 mm	38230000	natur	€/Stück	4,61	5,49	T3	Stückabnahme
für UK-Profil U 38 mm	38380000	natur	€/Stück	5,53	6,58	T3	

Mit Hilfe unserer 3-D Gelenkkopplung lassen sich Kopplungen in jedem Winkel vornehmen. Durch die Gewindeschraube mit Mutter kann das Gelenk nach der Ausrichtung sicher fixiert werden.

INFO: Treppen, Rampen, Aufbauten - Ein System, viele Möglichkeiten. Mit den 3D-Gelenkkopplungen werden keine Systemstellfüße benötigt, der Rahmen kann frei auf vorhandenen Punktfundamenten verbaut werden. Das System bedient sich keiner speziellen Komponenten und ermöglicht Streben in allen erforderlichen Winkeln und Abständen. Es ist flexibel, unkompliziert und schnell montierbar.

UKAL Bodenanker Standard



Material: Aluminium
 Breite: 50 mm
 Stärke: 5 mm
 Gewicht: 30 g

	41000000	natur	€/Stück	2,76	3,28	T3	Stückabnahme
--	----------	-------	---------	------	------	----	--------------

Der Bodenanker dient der Befestigung aller UKAL Profile von 23 - 175/45 mm. Dieser Winkel wird bei Befestigungen ohne Bodenausgleich eingesetzt, oder kann zur Befestigung bei einer Konterlattung auf dem Boden oder Fundament eingesetzt werden. Zur Beschwerung des Systems z.B. bei Soglasten auf Dachterrassen können diese Anker ab einer Aufbauhöhe von 85 mm verwendet werden.

UKAL Bodenanker

Vorkonfektionierte Bodenanker für die Befestigung und zum Ausgleich von Bodenunebenheiten beim Verlegen der Aluminium Unterkonstruktion auf harten Untergründen wie z.B. einem Betonfundament. Zur Aufständering (Höhenausgleich) und horizontalen sowie vertikalen Befestigung (z. B. Profil - Pfostenverbindung) in einem Arbeitsgang.

INFO: Die Bodenanker im Abstand der max. Spannweiten montieren. Tipp: Die Befestigung wechselseitig anbringen, dann benötigen Sie je Befestigungspunkt nur einen Winkel (mind. 3 Befestigungen je Profil verwenden).

UKAL Bodenanker 1



Material: Aluminium
 Breite: 50 mm
 Gewicht: 40 g
 Höhenausgleich: 0 - 23 mm

	41040000	natur	€/Stück	4,61	5,49	T3	Stückabnahme
--	----------	-------	---------	------	------	----	--------------

UKAL Bodenanker 2



Material: Aluminium
 Breite: 50 mm
 Gewicht: 60 g
 Höhenausgleich: 23 - 44 mm

	41230000	natur	€/Stück	5,07	6,03	T3	Stückabnahme
--	----------	-------	---------	------	------	----	--------------

UKAL Bodenanker 3



Material: Aluminium
 Breite: ca. 100 mm
 Gewicht: ca. 80 g
 Höhenausgleich: 4 - 23 mm

	41230002	natur	€/Stück	5,53	6,58	T3	Stückabnahme
--	----------	-------	---------	------	------	----	--------------

UKAL Blendenhalter PRO



Material: Aluminium
 Breite: 80 mm
 Gewicht: 50 g / 50 g
 Stärke: 5 mm
 Gewicht: 95 g / 110 g

für UK-Profil U 23 mm	42230100	natur	€/Stück	3,96	4,71	T3	Stückabnahme
für UK-Profil U 38 mm	42380100	natur	€/Stück	4,52	5,38	T3	

Der UKAL Blendenhalter wird bei der Ausführung von Treppenstufen oder Verblendungen zu stirnseitig verlegten Terrassendielen eingesetzt.

UKAL Bodenstützadapter



Material: Aluminium
 Länge: 100 mm
 Breite: 100 mm
 Höhe: 100 mm
 Gewicht: 300 g
 Öffnungsmaß: 45 mm

	46101000	natur	€/Stück	4,61	5,49	T3	Stückabnahme
--	----------	-------	---------	------	------	----	--------------

In vielen Montagesituationen ist es erforderlich die Konstruktion zusätzlich zu befestigen. Mit dem UKAL Bodenstützadapter lassen sich z. B. Überstände im Randbereich realisieren, die mit Stelzlagern nicht möglich sind. Auch die Befestigung von Problembereichen oder Sicherung der Unterkonstruktion gegen Verrutschen, Kippen und Soglasten ist möglich. Passend für UKAL Unterkonstruktionsprofil 23/38 und 85.

INFO: Kombinieren Sie den Bodenstützadapter mit UKAL Stelzlagern und bei Bedarf auch dem Blendenhalter zur Systemstabilisierung, auch das Aufständern ist möglich. Die Befestigungsplatte dient sowohl der Bodenbefestigung als auch der Profilaufgabe. Dazu passend - UKAL Direktbefestigungsschraube 6,0 x 50 mm (Art. Nr.: 50605010 - Seite 38) und UKAL Universal Bohrschraube 5,5 x 38 mm (Art. Nr.: 50553810 - Seite 49).

Produktabbildung	Artikelbeschreibung	Art.-Nr.	Farben	Einheit	Netto ohne MwSt	Brutto inkl. 19% MwSt	Rabatt	Verpackungs-Einheit
------------------	---------------------	----------	--------	---------	-----------------	-----------------------	--------	---------------------

Boden & Untergrundvorbereitung

UKAL Gummigranulat-Pad Standard

Material: PU
Gewicht/Stk.: 12 / 35 / 70 g VE-Abnahme



60 x 90 x 3 mm	53609003	schwarz	€/VE	11,76	13,99	T3	VE à 60 Stück
60 x 90 x 8 mm	53609008	schwarz	€/VE	15,12	17,99	T3	VE à 48 Stück
60 x 90 x 20 mm	53609020	schwarz	€/VE	14,70	17,49	T3	VE à 24 Stück

Die Pads werden als Unterlage, Schutz und Höhenausgleich für Terrassendielen und Terrassenfliesen eingesetzt. Durch die rechteckige Form kann das Wasser bei punktueller Verlegung, in alle Richtungen abfließen. Selbstverständlich können Sie die Pads auch für viele andere Einsatzzwecke nutzen. Dienen auch zur Vermeidung von Reibungsgeräuschen.

UKAL Gummigranulat-Pad Alukaschiert

Material: PU/Alu 56609003 schwarz €/VE 16,80 19,99 T3 VE-Abnahme
Bedarf: ca. 5 Stück / m² VE à 60 Stück
Gewicht: 720 g
Länge: 60 mm
Breite: 90 mm
Stärke: 3 mm

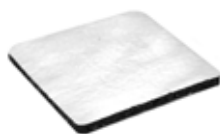

Mit Alukaschierung zur Vermeidung von Weichmachermigration zwischen nicht gummiartigen Abdichtungsfolien (z.B. weich PVC) und der Schutzschicht. Als Zwischenlage für Dachbahnen, Folien und Abdichtungsebenen. Die Pads sind dampfdiffusionsdicht, haben keine scharfen Kanten, sind formstabil, rutschfest und verrotten nicht. Die Alukaschierung muss auf der Dachbahn aufliegen.

UKAL Gummigranulat-Rolle

Material: PU Stückabnahme
Gewicht/Rolle: 2566 g / 1360 g / 1005 g



60 x 3 mm	57602003	schwarz	€/Stück	22,10	26,30	T3	1 Stück à 20,00 m
30 x 8 mm	57308008	schwarz	€/Stück	10,92	12,99	T3	1 Stück à 8,00 m
77 x 8 mm	57772308	schwarz	€/Stück	7,13	8,49	T3	1 Stück à 2,30 m

Wird als Unterlage, Schutz und Höhenausgleich für Terrassendielen und Terrassenfliesen eingesetzt. Selbstverständlich können Sie die Unterlage auch für viele andere Einsatzzwecke nutzen. Dient auch zur Vermeidung von Reibungsgeräuschen.

INFO: Die Rollenware dient der Auflage beim Einsatz von Steinbelägen und wird in Verbindung mit den Randabschlussprofilen (siehe Seite 41) eingesetzt!

UKAL Trittschallschutz-Pad

Material: PU 56202015 schwarz €/VE 63,02 74,99 T3 VE-Abnahme
Länge: 200 mm VE à 20 Stück
Breite: 200 mm
Stärke: 15 mm
Gewicht: 251 g / Stück
Bedarf: ca. 5 Stück / m²



Gebundene Gummifasern mit oberseitig aufgebrachtem Vlies, rutschfest und formstabil. Außerdem können wunderbar Unebenheiten und Höhenunterschiede ausgeglichen werden. Trittschallminimierung bis 35 dB nach DIN 10140.

UKAL Hartschaum-Pad

Material: Kunststoff 58202010 schwarz €/VE 16,72 19,90 T3 VE-Abnahme
Länge: 200 mm VE à 10 Stück
Breite: 200 mm
Stärke: 10 mm
Gewicht: 225 g / Stück



Das UKAL Hartschaumpad ist formstabil, druckfest und stoßabsorbierend. Es kann deshalb als Trittschutz, Rutschschutz und Schallschutz eingesetzt werden. Es ist stapelbar und es lassen sich unterschiedliche Stellfußhöhen damit mühelos ausgleichen. Das Hartschaum-Pad bietet auch bei weichen Gefälleabdichtungen eine optimale Druckverteilung und ist deshalb auf jeder Dachbahn einsetzbar.

INFO: Platten zum einfachen Untergrundaussgleich aus EPP-Hartschaum (EPP: Expandiertes Polypropylen). FCKW- und halogenfrei. Recyclingfähig.

UKAL Weichschaum-Pad

Material: Kunststoff 59202010 schwarz €/VE 19,24 22,90 T3 VE-Abnahme
Länge: 200 mm VE à 10 Stück
Breite: 200 mm
Stärke: 10 mm
Gewicht: 300 g / Stück



Das UKAL Weichschaumpad 200 x 200 x 10 mm besteht aus einer selbstklebenden Schicht und einem weichen Untergrundschaum. Es kann als Trittschutz (stoßabsorbierend), Rutschschutz und Schallschutz (vibrationsisolierend) eingesetzt werden. Es gleicht bis zu 7 mm starke Unebenheiten auf dem Boden aus, sodass z. B. Stelzlager einen perfekten Stand ohne kippen, erreichen. Einsetzbar auf jeder Dachbahn.

INFO: Platten zum einfachen Untergrundaussgleich aus PP-Schaum. FCKW- und halogenfrei. Recyclingfähig.

Produktabbildung	Artikelbeschreibung	Art.-Nr.	Farben	Einheit	Netto ohne MwSt	Brutto inkl. 19% MwSt	Rabatt	Verpackungs-Einheit
------------------	---------------------	----------	--------	---------	-----------------	-----------------------	--------	---------------------

UKAL Sicherungsband selbstklebend

	Material: Kunststoff Länge: 25 m Breite: 15 mm Stärke: 0,8 mm Gewicht: 325 g/Rolle	80081525	schwarz	€/VE	14,61	17,39	T3	VE-Abnahme VE à 25 Meter
	Das UKAL-Sicherungsband ist für Holz-, WPC-, und Aluminium Unterkonstruktionen geeignet und schützt Dielen gegen Verrutschen oder Klappen. Sehr gut geeignet für Dielen, die nur durch Klammern in H Nuten gehalten werden und sich unter Umständen verschieben könnten. Besonders empfehlenswert bei glatten Unterkonstruktionsprofilen.							

UKAL Untergrundfolie / Wurzelholzfolie ✓ NEUE AUSFÜHRUNG

	Material: Gewebe Länge: 5,00 m Breite: 2,00 m	85109002	schwarz	€/VE	18,48	21,99	T3	VE-Abnahme VE à 10 m ²
	Hilfreich um Unkraut und Wurzeln überall dort abzuhalten, wo diese nicht wachsen sollen. Wurzelholzfolie oder Unkrautflies, ist die perfekte Bodenabdeckung für Ihren Terrassenuntergrund oder beim Wegebau und dem Blumenbeet. Die Folie ist mit 100 g/qm extrem reißfest und stark, durch die optimale Gewebestruktur aber dennoch wasserdurchlässig.							

UKAL Justierkeile gemischt

	Material: Kunststoff Verpackung: Eimer	80001299	bunt	€/VE	21,00	24,99	T3	VE-Abnahme VE à 120 Teile
	Unsere UKAL Distanz- und Justierkeile sind aus hochwertigen Kunststoffmaterial und bilden eine innovative und praktische Montagehilfe. Egal ob schnelle, vorübergehende oder dauerhafte Anwendung, Unterfütterung oder Distanzausgleich. Geschlossene und offene Keile im Mischeimer.							

UKAL Gitterklötze gemischt

	Material: Kunststoff Verpackung: Eimer	80001099	bunt	€/VE	27,72	32,99	T3	VE-Abnahme VE à 105 Teile
	Unsere UKAL Gitterklötze sind aus hochwertigen Kunststoffmaterial und bilden eine innovative und praktische Montagehilfe. Egal ob schnelle, vorübergehende oder dauerhafte Anwendung, Unterfütterung oder Distanzausgleich. Die Mischung von unterschiedlichen Dicken von Gitterklötzen dienen zum Ausgleich der Alusysteme und zur Unterstützung für den Ausgleich der Systempfosten bei einer Aufständering.							



Produktabbildung	Artikelbeschreibung	Art.-Nr.	Farben	Einheit	Netto ohne MwSt	Brutto inkl. 19% MwSt	Rabatt	Verpackungs-Einheit
Abschluss & Entwässerung								

UKAL Belüftungs- und Entwässerungsrinne

Material: Aluminium eloxiert
Länge: 4,00 m
Höhe: 20 mm
Gewicht: 921 g/lfm / 1290 g/lfm
 1490 g/lfm / 3250 g/lfm

Stückabnahme
1 Stück à 4,00 m

Breite: 60 mm	15062040	eloxiert 7001	€/m	16,80	19,99	T3
Breite: 100 mm	15102040	eloxiert 7001	€/m	23,10	27,49	T3
Breite: 150 mm	15152140	eloxiert 7001	€/m	33,61	39,99	T3
Breite: 200 mm	15202040	eloxiert 7001	€/m	42,01	49,99	T3

Um im Bereich von Terrassentüren einen einwandfreien Wasserablauf sicher zu stellen, empfehlen wir den Einsatz unserer normkonformen UKAL Entwässerungsrinne. Durch die hohe Stabilität kann die Rinne direkt auf Stelzlager oder der Unterkonstruktion montiert werden und ist so einfach auf das Terrassenbodenniveau justierbar. Durch die stufenlose Einstellmöglichkeit auch für barrierefreies Bauen geeignet. Die Rinne ist aus Aluminium mit einer schützenden, eloxierten Oberfläche gefertigt, die zusätzlich rutschsicher geriffelt ist. Durch die Geometrie und den Wandstärken ist sie statisch hoch belastbar (bis zu max. 750 mm Abstand der Auflagepunkte möglich) und kann ohne Unterrinne oder Kastenaufnahme verbaut werden. Dient auch der Entlüftung.

INFO: Mit einer Grundhöhe von 20 mm können die Rinnen praktisch für fast alle Beläge genutzt werden. Unabhängig ob Bodenverlegung oder Verlegung auf unseren UKAL Stelzlager. Unabhängig vom Terrassenbelag auch zum Nachrüsten geeignet. Beachten Sie unbedingt die Baurichtlinien!

UKAL Halter für Belüftungs- und Entwässerungsrinne

Material: Aluminium eloxiert
Länge: 200 mm
Höhe: 20 mm
Breite: 60 mm / 100 mm / 150 mm / 200 mm
Gewicht: ca. 250 g/lfm

Stückabnahme

Breite: 60 mm	16062040	eloxiert 7001	€/Stück	2,93	3,49	T3
Breite: 100 mm	16102040	eloxiert 7001	€/Stück	3,35	3,99	T3
Breite: 150 mm	16152140	eloxiert 7001	€/Stück	4,02	4,79	T3
Breite: 200 mm	16202040	eloxiert 7001	€/Stück	4,45	5,29	T3

Der UKAL Rinnenhalter ist auf jedem Alusystem montierbar.

INFO: Geeignet in Kombination mit unseren UKAL Rinnen-Schraub-Set (Art. Nr. 16500000 S. 36) um z. B. Höhenunterschiede auszugleichen. Der Rinnenhalter ist auch als Unterrinne in den Längen 2,00 m und 4,00 m lieferbar. Bitte fragen Sie bei Bedarf an.

UKAL Rinnen-Schraub-Set

Material: Kunststoff, Edelstahl
Inhalt: 16 Ausgleichklötze, 8 Bohrschrauben

16500000 schwarz €/VE 6,71 7,99 T3 VE-Abnahme VE à 16 Klötzen, 8 Bohrschrauben

Mit unserem UKAL Rinnen-Schraubset ist ein Höhenausgleich von 2 mm bis 20 mm möglich. Somit kann eine Höhe zum Belag bis zu 40 mm angepasst werden (inkl. Rinnenhöhe von 20 mm). Die Gitterklötze können aber auch zum Ausgleich für unsere Alusysteme verwendet werden, wie z. B. Unterstützung für Profilstützen bei aufgeständerter Bauweise. Druckbelastung bis zu 6 Tonnen.

INFO: Gitter- oder Ausgleichklötze eignen sich hervorragend dazu, schwere Elemente wie z. B. Beton, Steine, Platten, Keramik und weitere Materialien aufzustellen und bei Bedarf damit zu unterfüttern. Auch geeignet, um den UKAL Rinnen-Halter auf die gewünschte Höhe zu nivellieren.

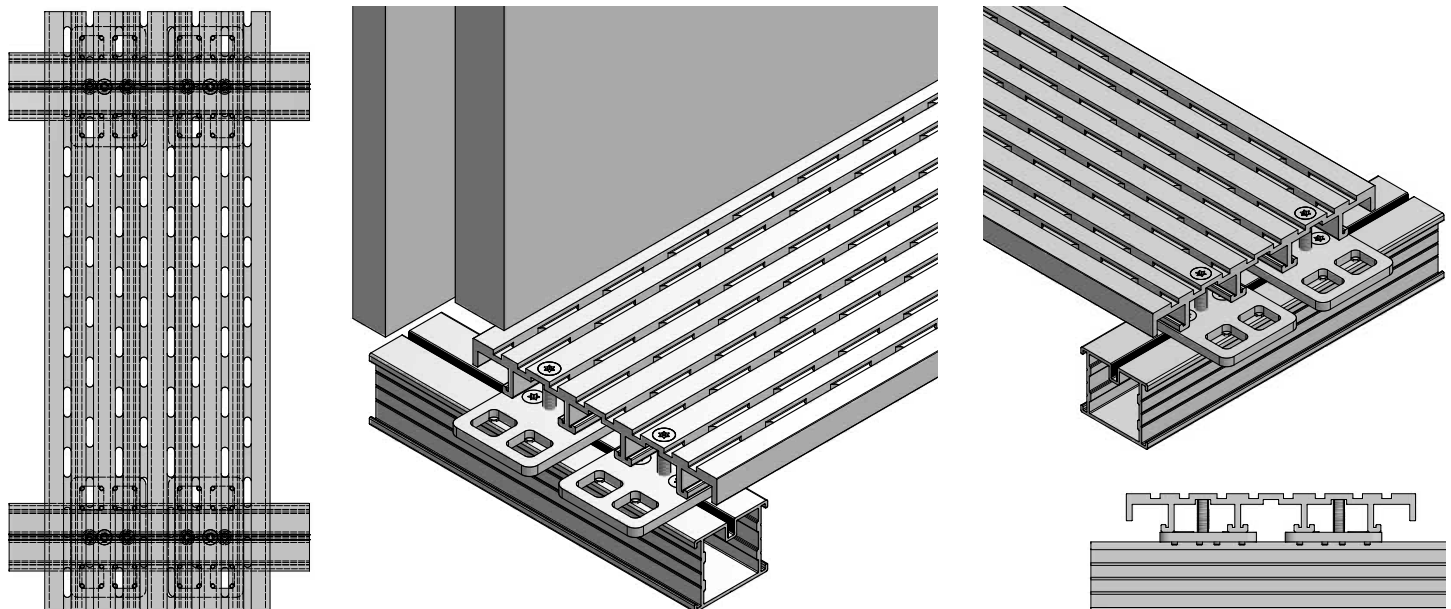

Produktabbildung	Artikelbeschreibung	Art.-Nr.	Farben	Einheit	Netto ohne MwSt	Brutto inkl. 19% MwSt	Rabatt	Verpackungs-Einheit
Abschluss & Entwässerung								

UKAL Alu-Systembrett mit H-Nut

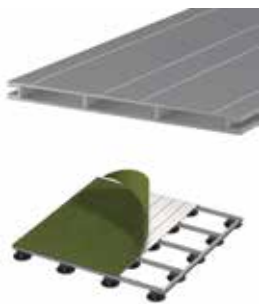

Material: Aluminium
 Länge: 4,00 m
 Breite: 145 mm
 Höhe: 10 mm
 Gewicht: 1500 g/lfm

13141040 eloxiert 7001

€/m 15,12 17,99 T3

Stückabnahme
 1 Stück à 4,00 m

Das UKAL Alu-Systembrett mit H-Nut kann als flächendeckende Bodendielle z. B. beim Verlegen einer Kunstrasenfläche, Kieselfläche oder als tragender Bodenbelag eingesetzt werden. Die vollflächige Verkleidung der Seite dient auch als ideale Grundlage für die Verkleidung mit Blenden (Fascia) oder für einen Treppenuntertritt zur Aufnahme von Terrassendielen uvm..

INFO: Balkenabstand max. 600 mm. Die Befestigung erfolgt mit dem UKAL Alleskönnerclip Innovafix (Art. Nr.: 52119000 - Seite 40) oder mit UKAL Universalschraube 4,8 x 38 mm (Art. Nr.: 50483810 - Seite 38).

UKAL Universalwinkel eloxiert



Material: Aluminium
 Länge: 4,00 m
 Breite: 23 mm
 Stärke: 1,5 mm
 Gewicht: 340 g/lfm / 412 g/lfm

Stückabnahme

23 x 65 mm
 23 x 95 mm

15650040 eloxiert 7001
 15950040 eloxiert 7001

€/m 6,55 7,79 T3
 €/m 8,98 10,69 T3

1 Stück à 4,00 m
 1 Stück à 4,00 m

Material: Aluminium
 Länge: 4,00 m
 Breite: 23 mm
 Stärke: 1,8 mm
 Gewicht: 590 g/lfm / 620 g/lfm

Stückabnahme

23 x 120 mm
 23 x 150 mm

15120040 eloxiert 7001
 15150040 eloxiert 7001

€/m 13,44 15,99 T3
 €/m 15,37 18,29 T3

1 Stück à 4,00 m
 1 Stück à 4,00 m

Universelles UKAL L-Winkelprofil, Blendenlösung erhältlich in vier Höhen zum Einfassen und einfachen, aber optisch ansprechenden Abschluss einer Terrassenfläche. Die Oberfläche ist durch Eloxierung witterungsbeständig geschützt. Das Winkelblech ist einfach zu verarbeiten und für den Innen- wie Außeneinsatz geeignet. Die Profile können direkt in die Terrassendielen verschraubt werden (Schrauben bauseits) oder mit UKAL Universalschraube 4,8 x 22 mm (Art. Nr.: 50482210 - Seite 38) an der Unterkonstruktion verschraubt werden.

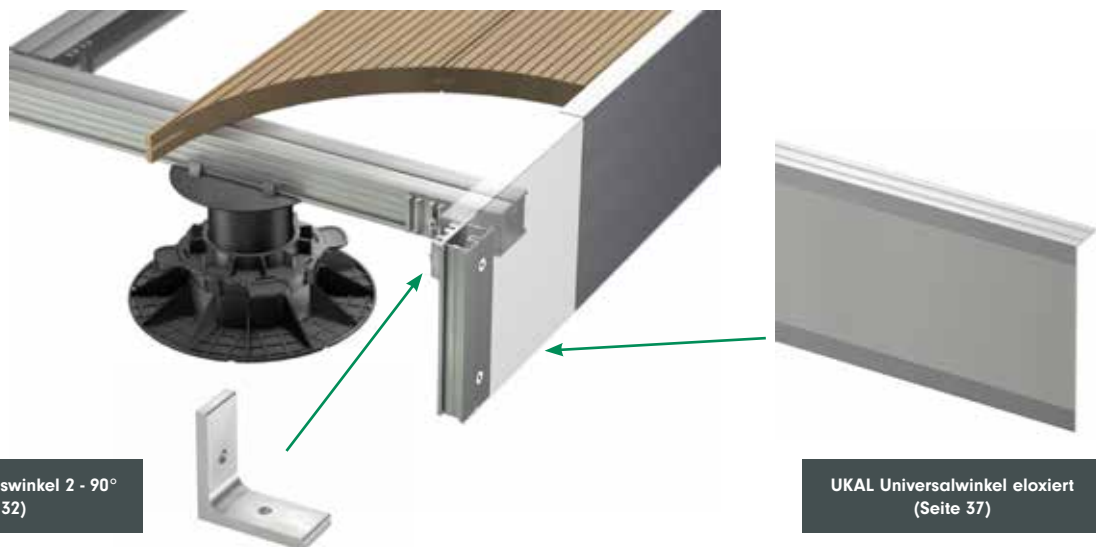

UKAL Verbindungswinkel 2 - 90°
 (Seite 32)

UKAL Universalwinkel eloxiert
 (Seite 37)

Produktabbildung	Artikelbeschreibung	Art.-Nr.	Farben	Einheit	Netto ohne MwSt	Brutto inkl. 19% MwSt	Rabatt	Verpackungs-Einheit
------------------	---------------------	----------	--------	---------	-----------------	-----------------------	--------	---------------------

Schrauben

UKAL Universalschraube 4,8 x 22 mm



Material: Edelstahl
Länge: 22 mm
Dicke: 4,8 mm
Verpackung: Beutel

50482210 blank

€/VE 27,68 32,94

T3

VE-Abnahme
VE à 100 Stück

Schnelles Einschrauben durch scharfe Bohrspitze. Gehärtete Spezialschraube für UKAL Verbindungswinkel, - Bodenanker, Kopplungs- und Erweiterungsprofil. Bei einlagigem Aluminium ohne Vorbohren verwendbar. Bei doppelwandigen Profilen muss mit einem 4 mm Bohrer vorgebohrt werden (UKAL Spezialbohrer HSS - Art. Nr.: 49320000 - Seite 39).

UKAL Universalschraube 4,8 x 38 mm



Material: Edelstahl A2
Länge: 38 mm
Dicke: 4,8 mm
Verpackung: Beutel

50483810 blank

€/VE 36,93 43,95

T3

VE-Abnahme
VE à 100 Stück

Zur Verschraubung der UKAL Profile/Konterlattung bei U23/U23. Senkkopfschraube aus Edelstahl mit einem Kopfdurchmesser von 9,5 mm und Sechskantantrieb, gewährleistet eine optimale Zentrierung und gute Montageleistung durch ermüdungsfreies Verschrauben.

INFO: Nur zum Verarbeiten in Aluminium und Kunststoffen. Die Schrauben sollten mit 4mm vor-gebohrt und leicht angesenkt werden. Bestellen Sie gleich unseren Aufsteckversenker mit!

UKAL Universalschraube 4,8 x 60 mm



Material: Edelstahl A2
Länge: 60 mm
Dicke: 4,8 mm
Verpackung: Beutel

50486010 blank

€/VE 53,15 63,25

T3

VE-Abnahme
VE à 100 Stück

Zur Verschraubung der UKAL Profile/Konterlattung. Senkkopfschraube aus Edelstahl mit einem Kopfdurchmesser von 9,5 mm und Sechskantantrieb, gewährleistet eine optimale Zentrierung und gute Montageleistung durch ermüdungsfreies Verschrauben.

INFO: Nur zum Verarbeiten in Aluminium und Kunststoffen. Die Schrauben sollten mit 4mm vor-gebohrt und leicht angesenkt werden. Bestellen Sie gleich unseren Aufsteckversenker mit!

UKAL Direktbefestigungsschraube 6,0 x 50 mm



Material: Edelstahl A4
Länge: 50 mm
Dicke: 6,0 mm
Verpackung: Beutel

50605010 blank

€/VE 79,95 95,14

T3

VE-Abnahme
VE à 25 Stück

Die UKAL Direktbefestigungs-/ Betonschraube 6,0 x 50 mm aus nicht rostenden Edelstahl A4 ist durch drei Verankerungstiefen äußerst flexibel in der Anwendung. Um z. B. Ankerplatten oder Schienen ausrichten zu können (Montageanleitung beachten) ist nach der Montage eine Justierbarkeit der Befestigung bis zu zweimal möglich. Durch die sehr geringe Spreizwirkung werden hohe Traglasten sowie kleinste Achs- und Randabstände ermöglicht. Schraube mit Halbrundkopf (Panhead) und TX30 Innenantrieb, liegt auf der Oberfläche auf und ist deshalb optimal geeignet zur Befestigung von mittelschweren Lasten in Beton wie z.B. Metall-Profile, Winkel oder Holzunterkonstruktionen.

INFO: Beton mit 6 mm Bohrer vorbohren. Bohrer im Lieferumfang nicht enthalten.

UKAL Universal-Bohrschraube 5,5 x 38 mm



Material: Bimetall A2
Länge: 38 mm
Dicke: 5,5 mm
Unterkonstruktion: Alu

50553810 natur

€/VE 30,24 35,99

T3

VE-Abnahme
VE à 100 Stück

Ruspriert beschichtete UKAL Universal-Bohrschraube für Aluminium Unterkonstruktion und Systemteile, aus korrosionsfreien Bimetall A2. Linsen-Schraubenkopf mit starker Flanschverbindung und Innensechskant Antrieb für effizientes Arbeiten. Zum Verschrauben der UKAL Bodenstützadapter, dem Alu-Boden- und Kopfanter sowie zum verschrauben der Bodenanker auf einem UKAL Unterkonstruktionsprofil. Einfach, schnell und fest - ohne Vorbohren!



Anwendungsbeispiel:
Sechskantschraube bauseits

Produktabbildung	Artikelbeschreibung	Art.-Nr.	Farben	Einheit	Netto ohne MwSt	Brutto inkl. 19% MwSt	Rabatt	Verpackungs-Einheit
Werkzeug								

UKAL Spezialbohrer HSS

Material: Vollmetall
Länge: 75 mm
Dicke: 4,0 mm

Stückabnahme

4,0 mm

49400000 blank

€/Stück

9,15

10,89

T3



Der UKAL HSS-Bohrer besteht aus „High Speed Steel“ (HSS) oder „Hochgeschwindigkeitsstahl“ bzw. einem mehrfachveredelten Werkzeugstahl. Damit ist gegenüber einem gewöhnlichen Werkzeugstahl eine drei- bis viermal höhere Schnittgeschwindigkeit möglich. Für spanloses Vorbohren der Aluminiumprofile. Für alle UKAL Bohrschrauben geeignet. Verwendbar mit Bohrmaschine, Akkuschauber oder Ständerbohrmaschine.

INFO: Perfekt für Nietbohrungen, Ausbohren von Stehbolzen, zum Bohren von Blechen und dünnwandigen Profilmaterialien (z.B. Alu-/Fensterprofilen). Hohe Bohrlochgüte und signifikant längere Standzeit im Vergleich zu konventionellen Spiralbohrern. Ideal für hochpräzises, komfortables und schnelles Arbeiten im Vollmaterial (z.B. in Stahl bis 1000 N/mm² Festigkeit, Aluminium und Kunststoffen).



Produktabbildung	Artikelbeschreibung	Art.-Nr.	Farben	Einheit	Netto ohne MwSt	Brutto inkl. 19% MwSt	Rabatt	Verpackungs-Einheit
Zubehör für Holzbeläge, WPC, BBC, PVC, Bambus, Terrassenplatten, Treppen und Holz Unterkonstruktion (Zubehör für Trex Terrassendielen siehe Seite 23)								

UKAL Abstandhalter

	Material: verstärktes Polypropylen							VE-Abnahme
	Höhe: 6 mm							
	Gewicht: 5 g							
	Abstandhalter 4 mm	51049000	schwarz	€/VE	17,64	20,99	T3	VE à 100 Stück
	Abstandhalter 7 mm	51079000	schwarz	€/VE	17,64	20,99	T3	VE à 100 Stück
<p>Für Holzdielen ohne Nut. Durch den fest vorgegebenen Abstandhalter, wird eine gleichmäßiges Verlegebild erreicht. Gleichzeitig werden die Dielen von der Unterkonstruktion entkoppelt, schädliche Staunässe vermieden und ausreichende Belüftung gewährleistet. Garantiert außerdem die für die Belüftung erforderlichen Abstände zwischen den einzelnen Terrassendielen. Alles in Allem ein konstruktiver Holzschutz. Schrauben nicht enthalten.</p>								

UKAL Speedfix Flügelbohrschraube 5,5x45 mm für Abstandhalter

	Material: Edelstahl A4	50554510	natur	€/VE	40,33	47,99	T3	VE-Abnahme
	Länge: 45 mm							VE à 100 Stück
	Dicke: 5,5 mm							
	Unterkonstruktion: Alu							
<p>Zur Befestigung von Holzdielen (auch Hartholz) auf einer Alu Unterkonstruktion. Bohrspitze mit Reibflügeln für schnelles Verschrauben, ohne Vorbohren. Für Wandstärke 1,5 - 3,5 mm. Geeignet für alle Holzarten, auch für stark gerbsäurehaltige Hölzer. Rost- und säurebeständig. Stufenkopf mit effizienten Innensechskant Antrieb. Passend für unseren UKAL Abstandhalter.</p>								

UKAL Alleskönnerclip Innovafix

	Material: verstärktes Polypropylen/ Metall							VE-Abnahme
	Breite: 19 mm							
	Gewicht: ca. 11,5 g							
	Inhalt: 100 Stück inkl. Schrauben							
	für WPC/Holz UK	52109000	schwarz	€/VE	67,22	79,99	T3	VE à 100 Stück
	für Alu UK	52119000	schwarz	€/VE	67,22	79,99	T3	VE à 100 Stück
<p>Der UKAL Alleskönnerclip Innovafix wird inkl. schwarz beschichteter 4,2 mm Bohrschrauben mit Sechskant Bohrkopf für WPC/Holz- oder Aluminium Unterkonstruktion ausgeliefert. Durch die breite Metallplatte ist der Clip auch für quell und schwindungsstarke Hölzer oder Hartholz geeignet. Bei Verwendung mit dem UKAL Alu-Systembrett kann z. B. eine gleichmäßige 6 mm Fuge für eine durchgängig homogene Fläche entstehen.</p>								

UKAL Alleskönnerclip PRO

	Material: verstärktes Polypropylen							VE-Abnahme
	Gewicht: 13 g							
	Inhalt: 100 Stück inkl. Schrauben							
	mit Schrauben für Holz-UK	52009000	schwarz	€/VE	117,64	139,99	T3	VE à 100 Stück
	mit Schrauben für Alu-UK	52019000	schwarz	€/VE	117,64	139,99	T3	VE à 100 Stück
<p>Für Dielen mit Nut. Universalclip der jede Terrassenfuge, bis 60 mm Balkenbreite, schwarz abdeckt. Der UKAL Universalclip für H-Nut Dielen, ist gleichzeitig auch als Start- und Endclip geeignet. Für Holz- und WPC Dielen (außer Trex).</p>								

UKAL Universalclip für Holzdielen ohne Nut

	Material: verstärktes Polypropylen							VE-Abnahme
	Länge: 68 mm							
	Breite: 19 mm							VE à 115 Clip
	Höhe: 7 mm							350 Schrauben
	Gewicht: 20 g							für ca. 4 - 4,2 m²
	Verpackung: wiederverschließbarer Eimer							
	Inhalt: 115 Clips, 350 Schrauben							
	Clip für Holz-UK	53009000	schwarz	€/VE	50,41	59,99	T3	
	Clip für Alu-UK	53019000	schwarz	€/VE	58,82	69,99	T3	
<p>Zur Befestigung von Holzdielen (auch Hartholz). Zur verdeckten Befestigung von Holzdielen ohne Nut. Zwei Funktionen in Einem. Abstand von 6 mm zur UK ist automatisch gewährleistet. Inkl. 2 Schrauben für die Holzdielen und 1 Schraube für die Unterkonstruktion. VE ausreichend für 4 - 4,2 m².</p>								

INFO: Nur für verwindungsarme Hölzer geeignet.

UKAL Universal-Bohrschraube 5,5 x 38 mm

	Material: Bimetall A2	50553810	natur	€/VE	30,24	35,99	T3	VE-Abnahme
	Länge: 38 mm							VE à 100 Stück
	Dicke: 5,5 mm							
	Unterkonstruktion: Alu							
<p>Ruspriert beschichtete UKAL Universal-Bohrschraube für Aluminium Unterkonstruktion und Systemteile, aus korrosionsfreien Bimetall A2. Linsen-Schraubenkopf mit starker Flanschverbindung und Innensechskant Antrieb für effizientes Arbeiten. Zum Verschrauben der UKAL Bodenstützadapter, dem Alu-Boden- und Kopfkanker sowie zum verschrauben der Bodenanker auf einem UKAL Unterkonstruktionsprofil. Einfach, schnell und fest - ohne Vorbohren!</p>								

Produktabbildung	Artikelbeschreibung	Art.-Nr.	Farben	Einheit	Netto ohne MwSt	Brutto inkl. 19% MwSt	Rabatt	Verpackungs-Einheit
------------------	---------------------	----------	--------	---------	-----------------	-----------------------	--------	---------------------

UKAL PE-Holzbalkenschutztape selbstklebend



Material: PE
 Länge: 30 m
 Breite: 87 mm
 Stärke: 2,0 mm

Innovatives und universelles PE-Schaumstoffklebeband auf einer 30 Meter Rolle für die schnelle unkomplizierte Verarbeitung. Holz-Konstruktionschutz vor Nässe und Schmutz (Holzfeuchte sinkt stark und dauerhaft). Das UKAL Schutztape ist witterungsbeständig, UV-stabil und unempfindlich gegen Frost. Selbstklebender Holzbalkenschutz zur einfachen Montage - Schrauben können einfach durchgebohrt werden. Balkenbreiten: 30 - 80 mm.

UKAL Plattenhalter-Set



Set bestehend aus je 1 Stück:
 Plattenhalter Unterteil 80 x 80 x 6 mm
 Aufsatz Kreuzfuge 70 x 70 x 2 mm
 Gummipad 80 x 80 x 3 mm

Für Stein-, Beton und Keramikplatten. Da das Wandern der Platten verhindert wird, erreichen Sie in der Fläche ein gleichmäßiges, durchgängiges Fugenbild. Durch die 6 mm Höhe + 3 mm Pad erreichen Sie eine optimale Entwässerung, da die Platte nicht direkt auf dem Aluminium aufliegt und den Wasserabfluss behindert. Der Plattenhalter wird fixiert mit einer Systemschraube auf dem Alusystem fixiert.

UKAL Randabschluss Profil Easy für Platte



Material: Aluminium
 Länge: 4,00 m
 Breite: 72,5 mm
 Höhe: 24 mm
 Gewicht: 506 g/lfm

*AUSLAUFARTIKEL
 - RESTBESTÄNDE SO
 LANGE VORRAT REICHT!

Als Randabschlussprofil universell an jeder Stelle des Rahmens einsetzbar. Begrenzt das System an der Stirn- oder auch Profilseite und schützt den Plattenbelag vor Wegrutschen oder Kippen, kann im System umlaufend eingesetzt werden. Bietet durch seine Kragarmfunktion die Möglichkeit Platten direkt zum Profil auslaufen zu lassen. Damit besteht der Vorteil, dass Stelzlager am Rand nicht geschnitten werden müssen.

UKAL Randabschluss für Plattenbelag



Material: Aluminium
 Länge: 4,00 m
 Breite: 115 mm
 Höhe: 35 mm
 Gewicht: 906 g/lfm

Als Randabschlussprofil universell an jeder Stelle des Rahmens einsetzbar. Begrenzt das System an der Stirn- oder auch Profilseite und schützt den Plattenbelag vor Wegrutschen oder Kippen, kann im System umlaufend eingesetzt werden. Bietet durch seine Kragarmfunktion die Möglichkeit, Platten mit 75 mm Abstand zum Profil auslaufen zu lassen. Damit besteht der Vorteil, dass Stelzlager am Rand nicht geschnitten werden müssen. Durch die breite Auflagefläche können auch kleinere Reststücke sicher verbaut werden.

Info: Zur Verwendung in Verbindung mit der UKAL Gummigranulat-Rolle 60 x 3 mm (Art. Nr.: 57602003 - Seite 34).

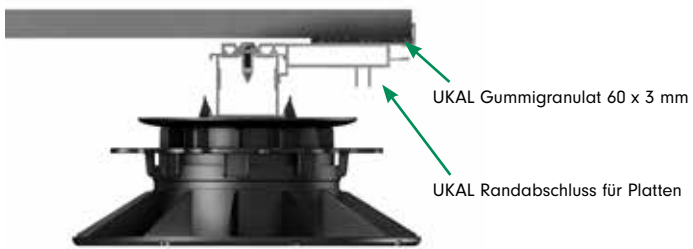

Produktabbildung	Artikelbeschreibung	Art.-Nr.	Farben	Einheit	Netto ohne MwSt	Brutto inkl. 19% MwSt	Rabatt	Verpackungs-Einheit
------------------	---------------------	----------	--------	---------	-----------------	-----------------------	--------	---------------------

UKAL Versteifungsstrebe



Material: Aluminium
 Länge: 2,00 m
 Breite: 45 mm
 Höhe: 6 mm
 Gewicht: 300 g/lfm

15064540 natur €/m 5,87 6,99 T3 Stückabnahme 1 Stück à 4,00 m

Mit unserer UKAL Strebe können Sie einen Rahmen zusätzlich versteifen. Die Strebe wird durch die Aufbauhöhe unseres Plattengleiters, ganz einfach und bequem von oben im System verschraubt.

UKAL Blendenhalterprofil



Material: Aluminium
 Länge: 4,00 m
 Breite: 35,4 mm
 Höhe: 30 mm
 Gewicht: 274 g/lfm

15353040 natur €/m 4,61 5,49 T3 Stückabnahme 1 Stück à 4,00 m

Das UKAL Blendenhalterprofil eignet sich hervorragend, um bei Terrassenbelägen an der Aluunterkonstruktionen eine Seitenverblendung anzubringen. Die Blenden lassen sich auch tiefer als der Terrassenboden legen - so lassen sich Platten oder Dielen verschrauben.

INFO: Montagevorteil: Blende wird an den Randabschluss montiert und muss so nicht auf den Boden aufliegen.

UKAL Blendenhalteclip



Material: Aluminium
 Länge: 2,00 m
 Breite: 35 mm
 Höhe: 17 mm
 Gewicht: 217 g/lfm

15351720 natur €/m 7,55 8,99 T3 Stückabnahme 1 Stück à 2,00 m

UKAL Blendenhalteclip Aluminium. Anstelle einem Winkel oder einer Plattenblende kann durch unseren UKAL Blendenhalteclip fast alles verschraubt werden, z. B. auch der im Anwendungsbeispiel gezeigte Vogeldraht.



Anwendungsbeispiel:
 Blendenhalteclip in Verbindung mit Vogeldraht



Anwendungsbeispiel:
 UKAL Blendenhalteclip in Verbindung mit HPL-Platten auf einem Balkon

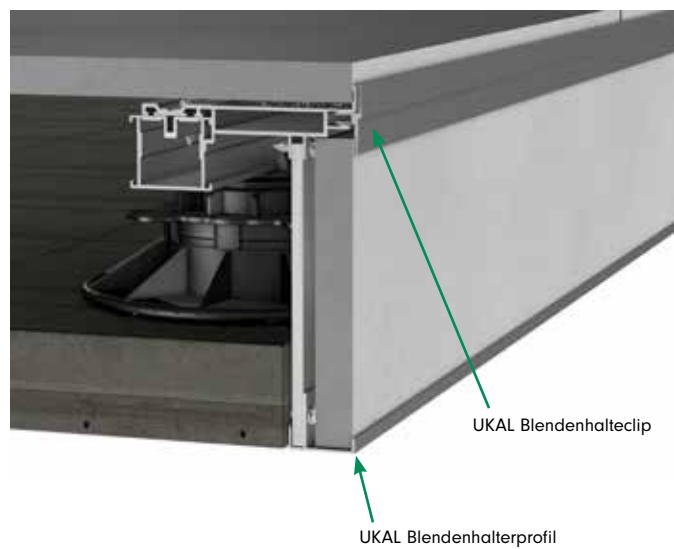

UKAL Blendenhalteclip
 UKAL Blendenhalterprofil



Anwendungsbeispiel:
 Eine Blende kann hier an den Randabschluss montiert werden und muss so nicht auf dem Boden aufliegen.

UKAL® Stelzlager

Unsere UKAL Stelzlager haben keine freischwingenden selbst justierenden Köpfe, die immer in Bewegung sind und sich eingestelltes Gefälle dadurch verstellen könnte. Der sichere und dauerhafte Gefälleausgleich erfolgt bei Bedarf, mittels der UKAL Ausgleichsscheibe. Der Fuß vom Stelzlager sitzt fest in der Scheibe und das justierte Gefälle bleibt dauerhaft fest eingestellt.

Der Tellerboden unserer UKAL Stelzlager hat einen Durchmesser von über 20 cm - durchgehend - das entspricht einer Fläche von über 300 cm²! Damit erreichen wir trotz hoher Belastung und Druck, dass unser Stellfuß nicht in den Boden einsinken kann oder sich in Dachfolie einschneidet.

Neben der Dauerhaftigkeit bedeutet das auch Kostenersparnis, denn Sie können unsere Stelzlager direkt und ohne ein zusätzliches Pad auf einem natürlich gefestigten Boden, Rasen oder Kies bzw. einen verdichteten Boden oder direkt auf einer Dachfolie einsetzen.





Mit unseren Adaptern können Sie die Füße individuell verlängern

Produktabbildung	Artikelbeschreibung	Art.-Nr.	Farben	Einheit	Netto ohne MwSt	Brutto inkl. 19% MwSt	Rabatt	Verpackungs-Einheit
------------------	---------------------	----------	--------	---------	-----------------	-----------------------	--------	---------------------

UKAL „Clever-Click-Adapter“ für Stelzlager								
	Material: Verstärktes Polypropylen Durchmesser: 130 mm Gewicht: 52 g	70450090	schwarz	€/Stück	1,08	1,29	T3	Stückabnahme
	Der UKAL Clever-Click-Adapter Aufsatz sorgt für Montagekomfort und Zeitersparnis. Der Clickadapter ermöglicht Ihnen eine schraublose Verbindung zwischen Stellfuß und UKAL Profil und sichert den Fuß gegen späteres Verrutschen im System. Zeit- und Materialersparnis - keine Schrauben mehr nötig!							
	INFO: Für Stelzlager 11 mm - 15 mm <u>nicht</u> geeignet! Ab einer Aufbauhöhe von 15 mm..							

UKAL Stelzlager Standard Aufbauhöhe 11 - 40 mm								
	Material: verstärktes Polypropylen Kopfdurchmesser: 130 mm Fußdurchmesser: 200 mm							Stückabnahme
	Aufbauhöhe: 11 mm - 15 mm	60111590	schwarz	€/Stück	2,43	2,89	T3	VE à 52 Stück
	Aufbauhöhe: 15 mm - 19 mm	60151990	schwarz	€/Stück	2,51	2,99	T3	VE à 52 Stück
	Aufbauhöhe: 19 mm - 27 mm	60192790	schwarz	€/Stück	2,60	3,09	T3	VE à 52 Stück
	Aufbauhöhe: 27 mm - 40 mm	60274090	schwarz	€/Stück	2,85	3,39	T3	VE à 52 Stück
	Bestehend aus Tellerboden und drehbarer Profilaufnahme mit Gewindemechanismus. Auch bei Belastung individuell und leicht einstellbar. Auflagefläche passend für alle gängigen Profil- bzw. Balkengrößen.							
	INFO: Aufgrund der geringen Stellbereiche bei Stelzlager bis 40 mm empfehlen wir die Verwendung von 10 mm Hartschaum Pads (Art. Nr.: 58202010 Seite 44).							

UKAL Stelzlager Plus Aufbauhöhe 40 - 570 mm								
	Material: verstärktes Polypropylen Kopfdurchmesser: 130 mm Fußdurchmesser: 200 mm							Stückabnahme
	Aufbauhöhe: 40 mm - 70 mm	65407090	schwarz	€/Stück	3,35	3,99	T3	VE à 52 Stück
	Aufbauhöhe: 70 mm - 120 mm	65701290	schwarz	€/Stück	3,77	4,49	T3	VE à 36 Stück
	Aufbauhöhe: 120 mm - 170 mm	65121790	schwarz	€/Stück	4,61	5,49	T3	VE à 24 Stück
	Aufbauhöhe: 170 mm - 270 mm	65172790	schwarz	€/Stück	5,45	6,49	T3	VE à 18 Stück
	Aufbauhöhe: 270 mm - 370 mm	65273790	schwarz	€/Stück	9,74	11,59	T3	VE à 12 Stück
	Aufbauhöhe: 370 mm - 470 mm	65374790	schwarz	€/Stück	14,28	16,99	T3	VE à 8 Stück
	Aufbauhöhe: 470 mm - 570 mm	65475790	schwarz	€/Stück	14,70	17,49	T3	VE à 8 Stück
	Bestehend aus Tellerboden, Adapter und drehbarer Profilaufnahme mit Gewindemechanismus. Auch bei Belastung individuell und leicht einstellbar. Auflagefläche passend für alle gängigen Profil- bzw. Balkengrößen. Ab den Größen 270 mm ist in den Stelzlager zur Stabilisierung ein Kunststoff Rohr eingebaut. Ab 120 mm können mit den Adaptern 50 mm und 100 mm (bitte extra bestellen) auch individuelle Zwischenhöhen gebaut werden.							
	INFO: Die Anzahl der benötigten Stelzlager pro m² ist abhängig vom Abstand der Unterkonstruktion, der Belastbarkeit der Unterkonstruktion selbst und der Bausituation! Im Normalfall benötigen Sie als Faustformel 4-5 Füße pro m².							

UKAL Adapteraufsatz 50 mm								
	Material: verstärktes Polypropylen Höhe: 50 mm Gewicht: 90 g	61005090	schwarz	€/Stück	2,01	2,39	T3	Stückabnahme VE à 36 Stück
	Durch den UKAL Zusatzadapter können Sie jedes Stelzlager, ab 120mm, individuell verkürzen oder verlängern.							

UKAL Gefälleausgleichsscheibe								
	Material: verstärktes Polypropylen Ausgleichsbereich: 1-7% Durchmesser: ca. 230 mm Höhe: ca. 25 mm Gewicht/Stk.: 300 g / Stück	67049000	schwarz	€/Stück	2,51	2,99	T3	Stückabnahme VE à 20 Stück
	Die Ausgleichsscheibe kann über die angebrachte Prozent-Bemaßung und durch Drehung leicht eingestellt werden und erreicht damit das gewünschte Gefällemaß. Die Ausgleichsscheibe kann sich nach Einstellung nicht mehr verstellen, das Gefälle ist dauerhaft fixiert und Sie erreichen garantiert einen sicheren Halt Ihrer Terrassen-Unterkonstruktion. Es können Gefälle bis zu 7% ausgeglichen oder gegeben werden, das entspricht 4° bei Stelzlager und Unterkonstruktionen.							

Produktabbildung	Artikelbeschreibung	Art.-Nr.	Farben	Einheit	Netto ohne MwSt	Brutto inkl. 19% MwSt	Rabatt	Verpackungs-Einheit
UKAL Trittschallschutz-Pad								
	<p>Material: PU Länge: 200 mm Breite: 200 mm Höhe: 15 mm Gewicht: 251 g Bedarf: ca. 5 Stück / m²</p> <p>Gebundene Gummifasern mit oberseitig aufgebrachtem Vlies, rutschfest und formstabil. Außerdem können wunderbar Unebenheiten und Höhenunterschiede ausgeglichen werden. Trittschallminimierung bis 35 dB nach DIN 10140.</p>	56202015	schwarz	€/VE	63,02	74,99	T3	VE-Abnahme VE à 20 Stück
UKAL Hartschaum-Pad								
	<p>Material: Kunststoff Länge: 200 mm Breite: 200 mm Stärke: 10 mm Gewicht: 225 g</p> <p>Das Hartschaumpad UKAL Hartschaumpad ist formstabil, druckfest und stoßabsorbierend. Es kann deshalb als Trittschutz, Rutschschutz und Schallschutz eingesetzt werden. Es ist stapelbar und es lassen sich unterschiedliche Stellfußhöhen damit mühelos ausgleichen. Das Hartschaumpad bietet auch bei weichen Gefälleabdichtungen eine optimale Druckverteilung und ist deshalb auf jeder Dachbahn einsetzbar. Lieferung ohne Stelzlager.</p> <p>INFO: Platten zum einfachen Untergrundaussgleich aus EPP-Hartschaum (EPP: Expandiertes Polypropylen). FCKW- und halogenfrei. Recyclingfähig.</p>	58202010	schwarz	€/VE	16,80	19,99	T3	VE-Abnahme VE à 10 Stück
UKAL Weichschaum-Pad								
	<p>Material: Kunststoff Länge: 200 mm Breite: 200 mm Stärke: 10 mm Gewicht: 300 g</p> <p>Das UKAL Weichschaumpad 200 x 200 x 10 mm besteht aus einer selbstklebenden Schicht und einem weichen Untergrundschaum. Es kann als Trittschutz (stoßabsorbierend), Rutschschutz und Schallschutz (vibrationsisolierend) eingesetzt werden. Es gleicht bis zu 7 mm starke Unebenheiten auf dem Boden aus, sodass z. B. Stelzlager einen perfekten Stand ohne kippeln, erreichen. Einsetzbar auf jeder Dachbahn. Lieferung ohne Stelzlager.</p> <p>INFO: Platten zum einfachen Untergrundaussgleich aus PP-Schaum. FCKW- und halogenfrei. Recyclingfähig.</p>	59202010	schwarz	€/VE	19,24	22,90	T3	VE-Abnahme VE à 10 Stück
								



200 mm



200 mm Bodendurchmesser ohne Loch

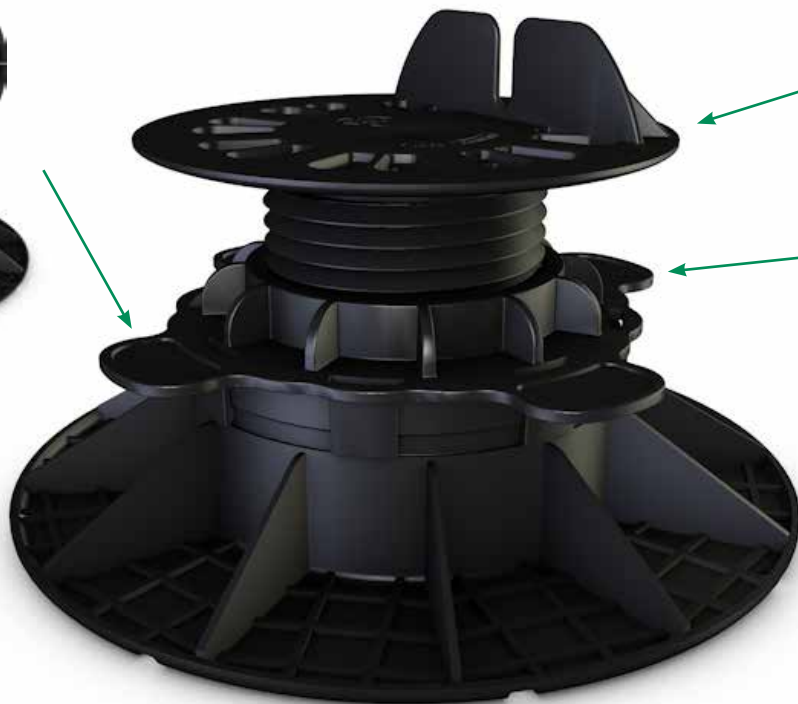

Kopfdurchmesser 130 mm große Auflagefläche.



Gewindemechanismus einfach zu bedienen - auch bei Belastung kinderleicht einstellbar.

UKAL® Konstruktionsprofile & Zubehör

Mit den UKAL Konstruktionsprofilen lassen sich schnell und kostengünstig eigene Konstruktionen anfertigen und montieren. Mit dem Konstruktionsprofil 45 x 45 mm und den konfektionierten Systemverbindern wie Winkel, Kopplungen oder Gelenke können für fast alle Anforderungen passende Konstruktionen gebaut werden.

Geeignet zum Bau von Treppen, Rampen, Outdoormöbel, Poolumrandungen, Aufständern für Terrassen oder Unterbauten für den Garten wie z. B. einem Hochbeet. Entdecken Sie fast unbegrenzte Gestaltungsmöglichkeiten und Funktionen, die Sie selbst planen und anfertigen können.

Montieren Sie aus nur einem Systemprofil und den Verbindungsteilen die auf Ihre Anforderungen und Wünsche ausgelegte Unterkonstruktionen. Das Aluminium lässt sich leicht bearbeiten und einfach mit den vorkonfektionierten Systemteilen zu einem funktionellen Konstrukt verbinden.

Sitzbank



Anwendungsbeispiel:
Sitzbank mit
Lehne - stabil und
wetterbeständig

Outdoorküche



Anwendungsbeispiel:
Outdoorküche - Konstruktionsbau
in alle Richtungen möglich

Hochbeet



Anwendungsbeispiel:
Hochbeet - unverrottbares Gerüst



Rampen



Anwendungsbeispiel:
Rampe - leicht, stabil, belastbar



Treppen



Anwendungsbeispiel:
Treppe mit 3 Stufen beliebig
erweiterbar



Poolumrandung & Poolpodest

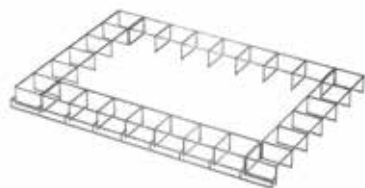

Anwendungsbeispiel:
Poolumrandung oder Poolpodest - unempfindlich ggü. Feuchtigkeit, stabil und sicher.
Auch ohne Probleme bei runden Pools

Produktabbildung	Artikelbeschreibung	Art.-Nr.	Farben	Einheit	Netto ohne MwSt	Brutto inkl. 19% MwSt	Rabatt	Verpackungs-Einheit
UKAL Alu-Konstruktionsprofil KPR								
	Material: Aluminium	90454540	natur	€/m	10,16	12,09	T3	Stückabnahme
	Länge: 4,00 m Breite: 45 mm Höhe: 45 mm Stärke: 2,8 mm Gewicht: 3900 g/lfm	90459040	schwarz	€/m	11,76	13,99	T3	1 Stück à 4,00 m
<p>Basisprofil UKAL KPR zur Montage mit den funktionellen Verbindungsteilen und Konstruktionen für Ihre Terrassen und Gartenprojekte. Das Konstruktionsprofil 45 x 45 mm mit den Systemverbindern und Kopplungen wurde dazu entwickelt, jede nur vorstellbare Konstruktion mit geringem Aufwand zu erstellen. Die gleichschenkligen Profilseiten ermöglichen an jeder Seite den Einsatz unserer Kopplungsprofile und Winkel. Somit lassen sich die unterschiedlichsten Wünsche und Konstruktionen realisieren.</p>								
UKAL Alu-Kopplungsverbinder 200 für KPR								
	Material: Aluminium	91200000	natur	€/Stück	2,93	3,49	T3	Stückabnahme
	Länge: 200 mm Breite: 45 mm Höhe: 45 mm Gewicht: 200 g							
<p>UKAL Aluminiumkopplung als Verbindungsstück für eine Verlängerung des Konstruktionsprofil geeignet. Wird jeweils eingeschoben und dann verschraubt. Im Kopplungsbereich wird damit eine hohe statische Verbindung erreicht, so können die Konstruktionsprofile auf einer Ebene gekoppelt werden. Das heißt auch, dass die Profilstöße nicht direkt auf einem Fundament aufliegen müssen.</p> <p>INFO: Zur Befestigung werden vier Stück UKAL Universalschraube 4,8 x 22 mm benötigt (Art. Nr.: 50482210 - Seite 49).</p>								
UKAL Alu-Verbinder 47 mm 90° für KPR								
	Material: Aluminium	91470000	natur	€/Stück	2,76	3,28	T3	Stückabnahme
	Länge: 47 mm Breite: 45 mm Höhe: 45 mm Gewicht: 50 g							
<p>Dieses UKAL Verbindungsprofilstück lässt sich als 90 Grad Verbindung mit jeweils zwei Schrauben (nicht enthalten) über den integrierten Schraubkanal sicher an der Seite des Konstruktionsprofil KPR fixieren. Danach können weitere Profile über der so entstandenen Manschette montiert werden.</p> <p>INFO: Zur Befestigung werden 2 Stück UKAL Universalschraube 4,8 x 60 mm benötigt (Art. Nr.: 50486010 - Seite 48).</p>								
UKAL Bodenstützadapter								
	Material: Aluminium	46101000	natur	€/Stück	4,61	5,49	T3	Stückabnahme
	Länge: 100 mm Breite: 100 mm Höhe: 100 mm Gewicht: 300 g Öffnungsmaß: 45 mm							
<p>In vielen Montagesituationen ist es erforderlich die Konstruktion zusätzlich zu befestigen. Mit dem UKAL Bodenstützadapter lassen sich z. B. Überstände im Randbereich realisieren, die mit Stelzlagnern nicht möglich sind. Auch die Befestigung von Problembereichen oder Sicherung der Unterkonstruktion gegen Verrutschen, Kippen und Soglasten ist möglich. Passend für UKAL Unterkonstruktionsprofil 23/38 und 85.</p> <p>INFO: Kombinieren Sie den Bodenstützadapter mit UKAL Stelzlagnern und bei Bedarf auch dem Blendenhalter zur Systemstabilisierung, auch das Aufständern ist möglich. Die Befestigungsplatte dient sowohl der Bodenbefestigung als auch der Profilaufgabe. Dazu passend - UKAL Direktbefestigungsschraube 6,0 x 50 mm (Art. Nr.: 50605010 - Seite 38) und UKAL Universal Bohrschraube 5,5 x 38 mm (Art. Nr.: 50553810 - Seite 49).</p>								
UKAL Alu-Verbindungswinkel für KPR								
	Material: Aluminium	92470000	natur	€/Stück	2,76	3,28	T3	Stückabnahme
	Schenkellänge: 47 mm Höhe: 45 mm Gewicht: 30 g							
<p>90 Grad Systemwinkel (T-Verbinder) zum Montieren von Streben im System.</p> <p>INFO: Zur Befestigung wird die A2 Flachkopfschraube 4,8 x 22 mm benötigt. Pro Winkel 2 Stück.</p>								
UKAL Alu-2-D Kopplungsprofil mit Gelenk für KPR								
	Material: Aluminium	91474700	natur	€/Stück	6,46	7,69	T3	Stückabnahme
	Länge: 100 mm Höhe: 45 mm Gewicht: 150 g							
<p>Gelenkverbindung für schräge oder runde Flächen bzw. Streben und Rahmen. Mit der 2D-Gelenkkopplung können Rundungen und Schrägen gestaltet werden. Durch die Gewindeschraube mit Mutter kann das Gelenk je nach Ausrichtung fixiert werden.</p> <p>INFO: Zur Befestigung wird die UKAL Universalschrauben 4,8 x 22 mm (Art. Nr.: 50482210 - Seite 49) benötigt. Pro Winkel 4 Stück.</p>								
UKAL Abdeckkappe für KPR								
	Material: Kunststoff	93419000	schwarz	€/Stück	0,83	0,99	T3	Stückabnahme
	Länge: 41 mm Breite: 41 mm							
<p>UKAL Kunststoffstopfen zur Abdeckung frei liegender Konstruktionsprofile KPR.</p>								

Produktabbildung	Artikelbeschreibung	Art.-Nr.	Farben	Einheit	Netto ohne MwSt	Brutto inkl. 19% MwSt	Rabatt	Verpackungs-Einheit
------------------	---------------------	----------	--------	---------	-----------------	-----------------------	--------	---------------------

UKAL Alu-Konstruktionspfosten KPF



Material: Aluminium Länge: 2,00 m Breite: 80 mm Höhe: 80 mm Gewicht: 2320 g/lfm	90808020	natur	€/m	25,87	30,79	T3	Stückabnahme 1 Stück à 2,00 m
---	----------	-------	-----	-------	-------	----	----------------------------------

Durch die flexiblen Montagemöglichkeiten des UKAL Konstruktionspfosten lässt sich fast jede Höhe umsetzen oder Höhenunterschiede ausgleichen. Der Montagepfosten garantiert auch eine stabile Ablage von Rinnen und Gullys. Auch die UKAL Belüftungs- und Entwässerungsrinnen können unabhängig von Stelzlagern optimal und sicher verbaut werden. Das Material lässt sich leicht bearbeiten und kann bei Bedarf einfach gekürzt werden.

INFO: Mit dem Aluminiumpfosten und dem Bodenanker können Sie jede aufgeständerte Terrasse realisieren. Statisch sind alle Profile dafür ausgelegt. Der Pfosten wird einfach auf z. B. festen Betonboden oder Punktfundamenten aufgeschraubt oder in Länge in den Boden einbetoniert.

UKAL Alu-Boden- und Kopfanker für KPF 80



Material: Aluminium Länge: 120 mm Höhe: 80 mm Gewicht: 250 g Öffnungsmaß: 80 mm	91801200	natur	€/Stück	6,71	7,99	T3	Stückabnahme
---	----------	-------	---------	------	------	----	--------------

Der UKAL Alu-Boden- und Kopfanker dient als Adapter zur Befestigung auf Betonflächen oder der Befestigung von Standardprofilen und Konstruktionsprofilen untereinander. Mit diesem Aluminiumadapter können aber auch auf den Konstruktionspfosten Flächen geschaffen werden, auf denen wiederum Standard Aluminium-Profile ausgerichtet und verschraubt werden.

Info: Dazu passend - UKAL Direktbefestigungsschraube 6,0 x 50 mm (Art. Nr.: 50605010 - Seite 38) und UKAL Universal Bohrschraube 5,5 x 38 mm (Art. Nr.: 50553810 - Seite 49).

UKAL Abdeckkappe für KPF



Material: Kunststoff Länge: 81 mm Breite: 81 mm	93819000	schwarz	€/Stück	2,09	2,49	T3	Stückabnahme
---	----------	---------	---------	------	------	----	--------------

UKAL Kunststoffstopfen zur Abdeckung frei liegender Konstruktionspfosten KPF.

Zubehör KPR & KPF

UKAL Alu-Systembrett mit H-Nut



Material: Aluminium Länge: 4,00 m Breite: 145 mm Höhe: 10 mm Gewicht: 1500 g/lfm	13141040	eloxiert 7001	€/m	15,12	17,99	T3	Stückabnahme 1 Stück à 4,00 m
--	----------	---------------	-----	-------	-------	----	----------------------------------

Das UKAL Alu-Systembrett mit H-Nut kann als flächendeckende Bodendielle z. B. beim Verlegen einer Kunstrasenfläche, Kieselfläche oder als tragender Bodenbelag eingesetzt werden. Die vollflächige Verkleidung der Seite dient auch als ideale Grundlage für die Verkleidung mit Blenden (Fascia) oder für einen Treppenuntertritt zur Aufnahme von Terrassendielen uvm..



INFO: Balkenabstand max. 600 mm. Die Befestigung erfolgt mit dem UKAL Alleskönnerclip Innovafix (Art. Nr.: 52119000 - Seite 40) oder mit UKAL Universalschraube 4,8 x 38 mm (Art. Nr.: 50483810 - Seite 48).

UKAL Universalschraube 4,8 x 38 mm



Material: Edelstahl A2 Länge: 38 mm Dicke: 4,8 mm Verpackung: Beutel	50483810	blank	€/VE	36,93	43,95	T3	VE-Abnahme VE à 100 Stück
---	----------	-------	------	-------	-------	----	------------------------------

Zur Verschraubung der UKAL Profile/Konterlattung bei U23/U23 sowie sichtbaren Befestigung vom Alu-Systembrett. Senkkopfschraube aus Edelstahl mit einem Kopfdurchmesser von 9,5 mm und Sechskantantrieb, gewährleistet eine optimale Zentrierung und gute Montageleistung durch ermüdungsfreies Verschrauben.

INFO: Nur zum Verarbeiten in Aluminium und Kunststoffen. Die Schrauben sollten mit 4mm vor-gebohrt und leicht angesenkt werden. Bestellen Sie gleich unseren Aufsteckversenker mit!

UKAL Universalschraube 4,8 x 60 mm



Material: Edelstahl A2 Länge: 60 mm Dicke: 4,8 mm Verpackung: Beutel	50486010	blank	€/VE	53,15	63,25	T3	VE-Abnahme VE à 100 Stück
---	----------	-------	------	-------	-------	----	------------------------------

System Bohrschraube für den Alu-Verbinder 47 mm. Die Schraube ist bei Verwendung mit dem UKAL Aluminium Verbinder ohne Vorbohren verwendbar.

Produktabbildung	Artikelbeschreibung	Art.-Nr.	Farben	Einheit	Netto ohne MwSt	Brutto inkl. 19% MwSt	Rabatt	Verpackungs-Einheit
------------------	---------------------	----------	--------	---------	-----------------	-----------------------	--------	---------------------

UKAL Universalschraube 4,8 x 22 mm



Material: Edelstahl
 Länge: 22 mm
 Dicke: 4,8 mm
 Verpackung: Beutel

50482210 blank

€/VE

27,68

32,94

T3

VE-Abnahme
 VE à 100 Stück

Schnelles Einschrauben durch scharfe Bohrspitze. Gehärtete Spezialschraube für UKAL Verbindungswinkel, - Bodenanker, Kopplungs- und Erweiterungsprofil. Bei einlagigem Aluminium ohne Vorbohren verwendbar. Bei doppelwandigen Profilen muss mit einem 3,2 mm Bohrer vorgebohrt werden (UKAL Spezialbohrer HSS - Art. Nr.: 49320000 - Seite 39).

UKAL Universal-Bohrschraube 5,5 x 38 mm



Material: Bimetall A2
 Länge: 38 mm
 Dicke: 5,5 mm
 Unterkonstruktion: Alu

50553810 natur

€/VE

30,24

35,99

T3

VE-Abnahme
 VE à 100 Stück

Ruspert beschichtete UKAL Universal-Bohrschraube für Aluminium Unterkonstruktion und Systemteile, aus korrosionsfreien Bimetall A2. Linsenschraubenkopf mit starker Flanschverbindung und Innensechskant Antrieb für effizientes Arbeiten. Zum Verschrauben der UKAL Bodenstützadapter, dem Alu-Boden- und Kopfkanker sowie zum verschrauben der Bodenanker auf einem UKAL Unterkonstruktionsprofil. Einfach, schnell und fest - ohne Vorbohren!



Anwendungsbeispiel:
 Abstützung. Durch die feste Abstützung in Teilbereichen der Terrassen Unterkonstruktion können Sie längere Überstände realisieren, die mit z.B. mit Stelzlagern nicht möglich sind.

WPC Terrassendielen aus Twinson® – Harmonische Optik, die trägt

Nicht nur Pflegeleichtigkeit und Design spielen bei der Wahl des Terrassensystems eine bedeutende Rolle. Zunehmend wichtiger, vor allem bei Dachterrassen, wird auch die Einhaltung der Brandschutzrichtlinien.

Character Massive und Majestic Massive Pro sind gemäß Baumsterverordnung als „harte Bedachung“ zertifiziert und die Lösung für Balkone mit niedriger Aufbauhöhe (ab 3,6 cm). Ein komplettes System bei dem keine Verschraubung mit dem Untergrund notwendig ist. Es zeichnet sich durch die einfache und schnelle Montage mit seinem verdeckten Clipsystem aus.

Die Dielen sind in Bezug auf Widerstand gegen Flugfeuer und strahlende Wärme klassifiziert als B_{roof} (t1) und verfügen über ein allgemeines bauaufsichtliches Prüfzeugnis. Diese Anforderung gilt für alle Gebäudeklassen in allen Bundesländern.

Das patentierte Holz-Kunststoffverbundmaterial Twinson garantiert Ihnen lange Freude mit Ihrer Terrasse, Poolumrandung oder Ihrem Gartenweg. Der Pflegeaufwand für Twinson WPC-Terrassendielen ist minimal – Streichen oder Ölen ist hinfällig und die feine Oberfläche, bleibt trotz Wittereinflüsse über Jahre hinweg erhalten.



Character Massive

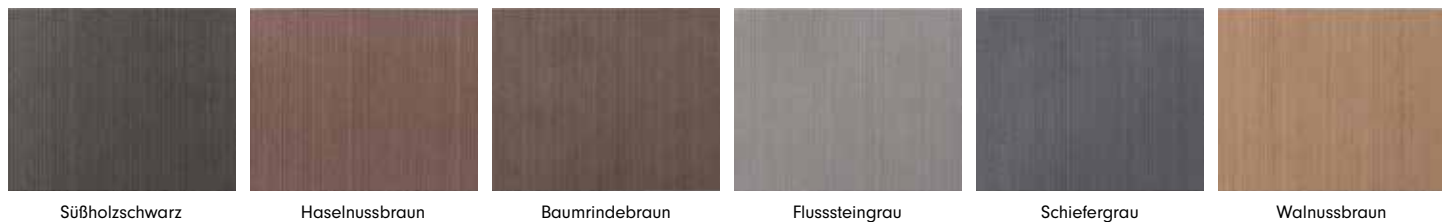

Majestic Massive Pro



Produktabbildung	Artikelbeschreibung	Art.-Nr.	Farben	Einheit	Netto ohne MwSt	Brutto inkl. 19% MwSt	Rabatt	Verpackungs-Einheit
Twinson Terrassenprofil Character Massive 9360								
	Material: Twinson (Holz / PVC)	9360502.	Süßholzschwarz	€/m	19,99	23,85	T4	Stückabnahme
	Länge: 4,00 m / 5,00 m / 6,00 m	9360503.	Haselnussbraun	€/m	19,99	23,85	T4	
	Breite: 140 mm	9360504.	Baumrindebraun	€/m	19,99	23,85	T4	
	Höhe: 20 mm	9360509.	Flussteingrau	€/m	19,99	23,85	T4	
	Deckbreite: 144,5 mm	9360510.	Schiefergrau	€/m	19,99	23,85	T4	
	Gewicht: 26,36 kg/m ²	9360522.	Walnussbraun	€/m	19,99	23,85	T4	

	Länge: 4,00 m (Endung Ziffer 4)	1 Stück à 4,00 m
	Länge: 5,00 m (Endung Ziffer 5)	1 Stück à 5,00 m
	Länge: 6,00 m (Endung Ziffer 6)	1 Stück à 6,00 m

Das System Character Massive bietet ein hohes Maß an Flexibilität. Die Massivdielen mit offener Fuge, besitzt keine Hohlkammern und lässt sich so leicht und präzise zuschneiden wie Vollholz. Die Dielen sind außerdem beidseitig einsetzbar – eine Seite ist fein geriffelt, die andere glatt strukturiert. Rutschfestigkeit auf beiden Seiten R 12.







INFO: Der Farbton der Terrassendielen stabilisiert sich nach dem natürlichen Verwitterungsprozess.



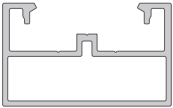
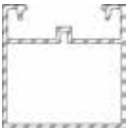
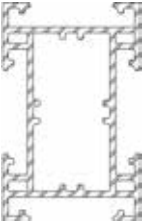

Twinson Terrassenprofil Majestic Massive Pro 9369

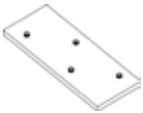
Material: Twinson (Holz / PVC)	9369519.	Eiche rustikal	€/m	24,36	28,99	T4	Stückabnahme
Länge: 4,00 m / 5,00 m / 6,00 m	9369520.	Eiche felsgrau	€/m	24,36	28,99	T4	
Breite: 140 mm	9369271.	Eiche antikbraun	€/m	24,36	28,99	T4	
Höhe: 20 mm	9369270.	Eiche rauchgrau	€/m	24,36	28,99	T4	
Deckbreite: 144,5 mm							
Gewicht: 26,36 kg/m ²							

	Länge: 4,00 m (Endung Ziffer 4)	1 Stück à 4,00 m
	Länge: 5,00 m (Endung Ziffer 5)	1 Stück à 5,00 m
	Länge: 6,00 m (Endung Ziffer 6)	1 Stück à 6,00 m

Die Massivdielen mit Kunststoffummantelung sind besonders fleckenresistent und pflegeleicht, haben aber durch die authentische Holzmaserung gleichzeitig einen natürlichen Look. Die Schutzschicht aus Kunststoff, schützt die Diele vor tiefsitzender Verunreinigung und erleichtert so die Reinigung. Die Terrassendielen sind sehr rutschfest: R10 auf der geriffelten Seite/ R11 auf der Seite mit Holz-Optik und spielzeugtauglich nach DIN EN 71-3.

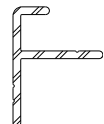
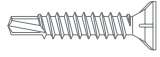
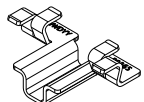
Produktabbildung	Artikelbeschreibung	Art.-Nr.	Farben	Einheit	Netto ohne MwSt	Brutto inkl. 19% MwSt	Rabatt	Verpackungs-Einheit
Alu-Trägerprofil „Die Kleine“ 9523								
	Material: Aluminium Länge: 6,00 m Breite: 50 mm Höhe: 16 mm Bedarf: 2,33 m/m ²	95230006	natur	€/m	12,02	14,30	T4	Stückabnahme 1 Stück à 6,00 m
Nur für vollflächige Auflage, auf jedem festen Untergrund. Achsabstand 50 cm für alle Deckbeläge.								
INFO: Nur bedingt für die Verwendung der Twinson Terrassenbeleuchtung geeignet. Der Durchmesser der Kabelverbindung der LED's beträgt 23 mm. Bitte daher vorher die Einsatzmöglichkeit zu prüfen.								
Alu-Trägerprofil „Standard“ 9530								
	Material: Aluminium Länge: 6,00 m Breite: 50 mm Höhe: 30 mm Bedarf: 2,33 m/m ²	95300006	natur	€/m	15,03	17,88	T4	Stückabnahme 1 Stück à 6,00 m
Auflageabstand max. 500 mm auf festen Untergrund. Für alle Deckbeläge geeignet. Achsabstand 50 cm.								
Alu-Trägerprofil „Die Mittlere“ 9522								
	Material: Aluminium Länge: 6,00 m Breite: 50 mm Höhe: 50 mm Bedarf: 2,33 m/m ²	95220006	natur	€/m	17,60	20,95	T4	Stückabnahme 1 Stück à 6,00 m
Freitragend, zur schwimmenden Verlegung für alle Deckbeläge geeignet. Für Auflageabstände bis max. 700 mm. Achsabstand 50 cm.								
Alu-Trägerprofil „Die Große“ 9524								
	Material: Aluminium Länge: 6,00 m Breite: 50 mm Höhe: 80 mm Bedarf: 3,00 m/m ²	95240006	natur	€/m	31,38	37,34	T4	Stückabnahme 1 Stück à 6,00 m
Freitragend, zur schwimmenden Verlegung geeignet. Für Auflageabstände bis max. 1200 mm stehend. Für alle Deckbeläge geeignet. Achsabstand 50 cm.								
INFO: Geeignet bei vollflächiger Auflage egal ob auf festen Untergrund, unebenen festen Untergrund oder zur schwimmenden Verlegung. Dank vier verschiedener Unterkonstruktionen sind dem Verlegen von Twinson Terrassendielen fast keine Grenzen gesetzt.								
Längsverbinder für „Die Mittlere“ 9510								
	Material: Aluminium Länge: 3,00 m Breite: 46 mm Höhe: 33 mm	95100000	natur	€/m	26,65	31,71	T4	Stückabnahme 1 Stück à 3,00 m
Die Verbinder kommen als Längsverbinder bei der schwimmenden Montage für die Alu- Unterkonstruktion „Die Mittlere“ zum Einsatz. 1 Verbinder = 20 cm. Das 3,00 m Profil ergibt somit 15 Verbinder, die nicht vorgeschritten sind. Pro Verbinder 2 Schrauben P9515 rechnen (nicht enthalten).								
Schraube 9515 inkl. Bit								
	Material: Edelstahl AISI 304 Länge: 21,9 mm Dicke: 6,3 mm Inhalt: 50 Stück	95150000	blank	€/VE	40,72	48,47	T4	VE-Abnahme VE à 50 Schrauben
Schrauben und Bit für Verbinder P9510. Je Verbinder (20 cm) werden 2 Schrauben benötigt. Lieferung inkl. Bit.								
Eckverbinder 9468 für „Die Mittlere“								
	Material: Edelstahl Bedarf: 3 Stück/m ²	94680000	natur	€/VE	70,24	83,59	T4	VE-Abnahme VE à 10 Stück
Die Eckverbinder kommen als Verbindungselemente bei der schwimmenden Montage für die Alu-Unterkonstruktionen „Die Mittlere“ zum Einsatz. Teilbar, inkl. 40 Schrauben.								
Verbinder 9480 für „Die Große“								
	Material: Edelstahl Länge: 250 mm Breite: 44,85 mm Bedarf: 3 Stück/Verbindung	94800000	natur	€/VE	65,43	77,86	T4	VE-Abnahme VE à 6 Stück
Gerader Verbinder für das Trägerprofil P9524 „Die Große“ inkl. Schrauben.								
Eckverbinder 9495 für „Die Große“								
	Material: Edelstahl V2A	94950000	natur	€/VE	84,33	109,63	T4	VE-Abnahme VE à 10 Stück
Zur Montage von Ecken mit dem Trägerprofil 9524 „die Große“ von Twinson. Eckverbinder inkl. 40 Schrauben.								

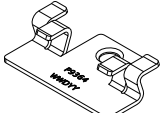
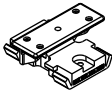
Produktabbildung	Artikelbeschreibung	Art.-Nr.	Farben	Einheit	Netto ohne MwSt	Brutto inkl. 19% MwSt	Rabatt	Verpackungs-Einheit
Höhenverstellbare Drehfüße								
	Material: Polypropylen Durchmesser Fuß ca.: 205 mm Bedarf: je nach Deckbelag/Trägerprofil							VE-Abnahme
	Aufbauhöhe: 35 – 55 mm	94300000	natur	€/VE	50,57	60,18	T4	VE à 5 Stück
	Aufbauhöhe: 55 – 95 mm	94310000	natur	€/VE	53,38	63,52	T4	VE à 5 Stück
	Höhenunterschiede können durch den Einsatz von Drehfüßen ausgeglichen werden. Die stufenlos justierbaren Drehfüße von Twinson, sind perfekt auf das System abgestimmt und dienen zum Untergrundaussgleich von 35 mm bis 95 mm (bis 215 mm mit Adapter 9429, nicht enthalten). Bedarf abhängig vom Deckbelag und Trägerprofil. Geeignet für alle Dielenbeläge.							
Adapter 9429 für Drehfuß								
	Aufbauhöhe: 95 - 215 mm	94290000	natur	€/VE	38,61	45,95	T4	VE-Abnahme VE à 25 Stück
	Höhe: 95-135 mm = 1 Adapter 135-175 mm = 2 Adapter 175-215 mm = 3 Adapter							
	Passend für Drehfuß 55-95 mm. Durch den Zusatzadapter lässt sich die Aufbauhöhe des Drehfuß auf bis zu 215 mm verlängern. So können noch größere Höhenunterschiede ausgeglichen werden.							
Gummipad-Unterlage 9326								
	Länge: 90 mm Breite: 90 mm Höhe: 8 mm	93260000	schwarz	€/VE	17,51	20,84	T4	VE-Abnahme VE à 12 Stück
	Als Unterlage und Höhenausgleich für Terrassendielen. Kann auch zum Schutz vor mechanischen Beschädigungen des Untergrunds dienen.							
	INFO: Es empfiehlt sich die Unterlage gegen Verrutschen zu sichern.							
Alu Start-/Endprofil 9366								
	Material: Aluminium Länge: 3,00 m Breite: 21 mm (8,5 mm) Höhe: 28 mm	93660003	Alu-natur	€/m	7,74	9,21	T4	Stückabnahme 1 Stück à 3,00 m
	Alu Start-/Endprofil für Character Massive und Majestic Massive Pro passend für Holz- und alle Alu-Trägerprofile. Sie benötigen noch Schrauben P9542 (nicht enthalten).							
Schraube 9542 für Startprofil 9366								
	Material: Edelstahl Länge: 25 mm Dicke: 4,5 mm	95420000	blank	€/VE	39,32	46,79	T4	VE-Abnahme VE à 110 Schrauben
	Passend für P2761 und P9366. Das Aluminium-Startprofil wird mit der Schraube P 9542 auf jedem Stützträger befestigt. Um das Startprofil für das Befestigen vorzubereiten, bohren Sie mit einem 4mm-Bit vor und versenken Sie den Schraubenkopf, damit er auf einer Ebene mit dem Profil liegt.							
Montageclips 9365 für Alu-Träger								
	Material: Polyamid 6 Bedarf: 16 Stück/m²	93650000	natur	€/VE	101,22	120,45	T4	VE-Abnahme VE à 100 Clips
	Drehbarer Montageclip, passend für alle Twinson Alu-Trägerprofile. Platzieren Sie den Clip an jedem Stützträger und zwischen allen Dielen. Unkompliziert in der Anwendung. Muss jedoch immer verschraubt werden, Schrauben P9467 werden benötigt (nicht enthalten).							
Schraube 9467 inkl. Bit für Montageclip 9365								
	Material: Edelstahl Länge: 8,5 mm Dicke: 4,5 mm	94670000	blank	€/VE	34,85	41,47	T4	VE-Abnahme VE à 110 Schrauben
	Schrauben und Bit für Montageclips 9365.							
Montageclips 9477 für Holz-Träger								
	Material: Polyamid 6 Bedarf: 16 Stück/m²	94770000	natur	€/VE	126,40	150,41	T4	VE-Abnahme VE à 100 Clips
	Montageclip für Character Massive und Majestic Massive Pro und der Montage auf einem Holz-Trägerprofil. Inkl. Schrauben und Bit.							
Montageclips 9469 für Alu-Träger								
	Material: Polyamid 6 Bedarf: 16 Stück/m²	94690000	natur	€/VE	116,68	138,85	T4	VE-Abnahme VE à 100 Clips
	Montageclip für Character Massive und Majestic Massive Pro passend für alle Twinson Alu-Trägerprofile für die neue Montagerichtlinie. Inkl. Schrauben (nicht jeder Clip muss verschraubt werden).							

Produktabbildung	Artikelbeschreibung	Art.-Nr.	Farben	Einheit	Netto ohne MwSt	Brutto inkl. 19% MwSt	Rabatt	Verpackungs-Einheit
------------------	---------------------	----------	--------	---------	-----------------	-----------------------	--------	---------------------

Twinson Rand-/Abschlussprofil 9556 für Character Massive

Material: Twinson
 Länge: 6,00 m
 Breite: 78 mm
 Höhe: 10 mm

95565026 süßholzschwarz
 95565036 haselnussbraun
 95565046 baumrindenbraun
 95565096 flusssteingrau
 95565106 schiefergrau
 95565226 walnussbraun

€/m 14,04 16,71 T4 Stückabnahme
 €/m 14,04 16,71 T4 Stück à 6,00 m
 €/m 14,04 16,71 T4
 €/m 14,04 16,71 T4
 €/m 14,04 16,71 T4
 €/m 14,04 16,71 T4

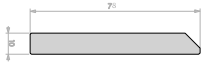

Das Abschlussprofil passend für Twinson Character Massive, ist aus dem gleichen Material wie die Twinson Terrassendielen hergestellt und stellt das Tüpfelchen auf dem „i“ für das System dar.

INFO: Das Profil wird mit Schrauben P2753 befestigt, wenn ein Twinson- oder Hartholz-Stützträger verwendet wird. Bei dieser Verarbeitung ist das Vorbohren unerlässlich. Bei Verwendung eines Aluminium-Stützträgers wird der Sockel geklebt.

Alu Rand-/Abschlussprofil 9518

Länge: 4,50 m
 Breite: 50 mm
 Höhe: 42 mm

95180654 Alu-silber
 95180124 Alu-schwarz
 95180664 Alu-braun

€/m 20,32 24,18 T4 Stückabnahme
 €/m 20,32 24,18 T4 1 Stück à 4,50 m
 €/m 20,32 24,18 T4



Eloxiertes Abschluss L-Profil aus Aluminium, passend für Character Massive und Majestic Massive Pro.

Alu Rand-/Abschlussprofil 9363

Länge: 6,00 m
 Breite: 30 mm (20 mm)
 Höhe: 57 mm

93630656 Alu-silber
 93630126 Alu-schwarz
 93630666 Alu-braun

€/m 23,87 28,41 T4 Stückabnahme
 €/m 23,87 28,41 T4 1 Stück à 6,00 m
 €/m 23,87 28,41 T4

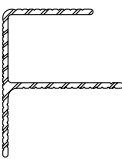

Eloxiertes Abschluss F-Profil aus Aluminium, passend für Character Massive und Majestic Massive Pro.

Schraube 2753 für Rand-/Abschlussprofile aus Twinson und Alu

Material: Edelstahl
 Länge: 35 mm
 Dicke: 4,5 mm

27530000 blank

€/VE 56,25 66,94 T4

VE-Abnahme
 VE à 100 Stück

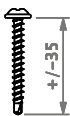

Schraube inkl. R2 Bit für Rand-/ Abschlussprofile aus Twinson oder Aluminium

Ventilationsprofil 9440

Material: Aluminium
 Länge: 6,00 m
 Breite: ca. 68 mm
 Höhe: ca. 20 mm

94400656 Alu-eloziert
 94400126 Alu-schwarz
 94400666 Alu-braun

€/m 32,33 38,47 T4 VE-Abnahme
 €/m 32,33 38,47 T4 VE = 2 Stück à 6,00 m
 €/m 32,33 38,47 T4



Ventilationsprofil, geeignet für Character Massive und Majestic Massive Pro. Bei sehr niedrigen Aufbauhöhen oder einer kompletten Einfassung der Terrasse mit z. B. einer Steinumrandung, empfiehlt Twinson den Einsatz von Ventilationsprofilen. Dadurch wird die Hinterlüftung verbessert und die Entwässerung unterstützt. Zwei Profile entsprechen einer Dielenbreite. Die Profile sind in Silber, Schwarz und Braun erhältlich und können mit allen Terrassensystemen aus Twinson kombiniert werden. Die Montage ist sehr einfach und erfolgt mit demselben Clip (nicht enthalten) wie für die Terrassendielen.

Reiniger „clean“ 9545

Verpackung: Spray mit Punktsprüher
 Inhalt: 200 ml

95450000 farblos

€/Dose 28,08 33,42 T4

Dosenabnahme
 Dose à 200 ml

100 ml =
 € 16,71

Gefahrgut: kein Versand
 per Paketdienst möglich!



Terrassenreiniger (außer Majestic Massive Pro) für Öl-, Lack- oder Silikonflecken. Sollten pflanzliche oder tierische Fette und Öle-, dazu zählen Butter, Joghurt, Mayonnaise, Motoröl, Sonnencreme oder auch Benzin, mit Twinson in Berührung kommen, verwenden Sie den speziellen „Clean Reiniger“ um die Terrasse zu säubern. Einfach auf den Fleck sprühen und nach einer kurzen Einwirkzeit mit Wasser abspülen. Der „Clean Reiniger“ wird zudem bei eingetrockneten Materialien, wie Kerzenwachs oder Leim eingesetzt.

INFO: Gefahrgut - kein Versand per Paketdienst möglich. Nicht für Majestic Massive Pro geeignet!

Reiniger 9393

Verpackung: Kunststoffflasche
 Inhalt: 1 Liter

93930000 farblos

€/VE 56,26 66,95 T4

VE-Abnahme
 VE à 1 Liter

100 ml =
 € 6,70



Intensivreiniger für Twinson Terrassendielen, außer Majestic Massive Pro! Geeignet für Flecken, die kein Fett oder Öl enthalten. Twinson empfiehlt, die gesamte Fläche, insbesondere den überdachten Teil einer Fläche (Terrasse oder Balkon) regelmäßig zu spülen - mindestens 2x im Jahr nach dem Winter und im Herbst. 1 Liter reicht für ca. 50 - 100 m².

INFO: Nicht geeignet für Majestic Massive Pro! Bei der ummantelten Diele Terrace Majestic Massive Pro genügt eine Grundreinigung zweimal jährlich mit klarem Wasser oder einer milden Seifenlauge und einer weichen Bürste. Flecken durch Ketchup oder ähnliches, sollten innerhalb von 24 Stunden entfernt werden. Verwenden Sie hierfür auch Wasser oder eine milde Seifenlauge.

Kleb- und Dichtmasse TEC7 9396

Verpackung: Kartusche
 Inhalt: 310 ml
 Gewicht: 570 g

93960120

€/Tube 30,20 35,94 T4

Stückabnahme
 1 Tube à 310 ml

100 ml =
 € 11,59



Hochfester Universal-Kleb- und Dichtstoff auf MS-Polymer-Basis, geeignet zur Verklebung von fast allen glatten und porösen Materialien. Schleif- u. überstreichbar. UV-stabil und Lebensmittel zugelassen. Resistent gegen Schimmel und Bakterien. Lösungsmittelfrei, geruchslos und ungiftig.







Twinson Click – Schraublose Unterkonstruktion



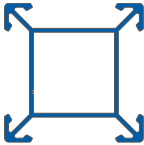

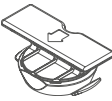
Die Entstehung einer Twinson Terrasse in Verbindung mit dem Twinson Click, ist einfach und gut durchdacht. Als Träger dient die dreieckige Grundplatte (Triangel), in die der Aluminiumrahmen einrastet. Höhenunterschiede oder unebene Flächen können mit den verstellbaren Drehfüßen und dazugehörigen Adapter ausgeglichen werden.

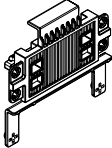
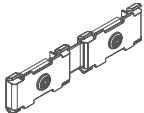
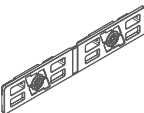
Mit der schraubenlosen Technologie spart das Twinson Click Bausteinsystem wertvolle Zeit. Die Terrassenkonstruktion kann ohne eine einzige Schraube zusammengesetzt werden. Der Aluminiumrahmen muss auf die Träger nur noch aufgesetzt werden, die Grundplatte rastet mit einem Klick einfach in die Trägerkonstruktion ein.

Mit nur drei Zubehöerteilen kann so die Terrassenkonstruktion ganz ohne Schrauben montiert werden. Twinson Click ist eine nachhaltige Lösung mit langer Nutzungsdauer, jeder Bestandteil des Systems ist zu 100 % wiederverwertbar.

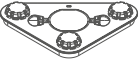
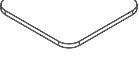

Produktabbildung	Artikelbeschreibung	Art.-Nr.	Farben	Einheit	Netto ohne MwSt	Brutto inkl. 19% MwSt	Rabatt	Verpackungs-Einheit
Alu-Trägerprofil Twinson Click 9235								
	Material: Aluminium Länge: 6,00 m Breite: 50 mm Höhe: 50 mm Freitragend, zur schwimmenden Verlegung bei Terrace Character Massive und Majestic Massive Pro. Geeignet für Auflageabstände bis max. 700 mm, Achsabstand 50 cm. Das leichte Aluprofil mit garantierter Haltbarkeit und seinen vier identischen Seiten lässt sich leicht kürzen oder auf Gehrung schneiden.	92350006	natur	€/m	16,15	19,22	T4	Stückabnahme 1 Stück à 6,00 m
Alu-Trägerprofil Twinson Click 9250								
	Material: Aluminium Länge: 6,00 m Breite: 50 mm Höhe: 30 mm Freitragend zur schwimmenden Verlegung bei Terrace Character Massive und Majestic Massive Pro. Geeignet für Auflageabstände bis max. 700 mm, Achsabstand 50 cm. Leichtes Aluprofil mit geringerer Aufbauhöhe lässt sich leicht kürzen oder auf Gehrung schneiden.	92500006	natur	€/m	14,70	17,49	T4	Stückabnahme 1 Stück à 6,00 m
Montageclip Twinson Click 9237								
	Material: Polyamid 6 Der horizontale Montageclip mit integrierter Verschiebesicherung dient zur Befestigung der einzelnen Terrassendielen auf dem Twinson-Click Trägerprofil aus Aluminium.	92371200	schwarz	€/VE	114,70	136,49	T4	VE-Abnahme VE à 100 Clips
Start-/Endclip 9238								
	Material: Polyamid 6 Start-/Endclip mit Haltewinkel für das Randabschlussprofil. Mit diesem Clip werden die erste und auch die letzte Terrassendiele befestigt und auch das Randabschlußprofil fixiert.	92381200	schwarz	€/VE	38,15	45,40	T4	VE-Abnahme VE à 20 Clips
Start-/Endclip 9251								
	Material: Polyamid 6 Start-/Endclip mit Haltewinkel bei Verwendung vom Trägerprofil 9250. Mit diesem Clip werden die erste und auch die letzte Terrassendiele befestigt und auch das Randabschlußprofil fixiert.	92511200	schwarz	€/VE	38,15	45,40	T4	VE-Abnahme VE à 20 Clips
Eckverbinder Twinson Click 9239								
	Material: Polyamid 6 / Aluminium Länge: 50 mm Der flexible Eckverbinder ermöglicht die Befestigung der Alukonstruktion in einem Winkel von 45-135°.	92391200	schwarz	€/VE	76,50	91,04	T4	VE-Abnahme VE à 10 Clips
Eckverbinder Twinson Click 9252								
	Material: Polyamid 6 / Aluminium Länge: 30 mm Der flexible Eckverbinder ermöglicht die Befestigung der Alukonstruktion 9250 in einem Winkel von 45-135°.	92521200	schwarz	€/VE	65,00	77,35	T4	VE-Abnahme VE à 10 Clips
Längsverbinder 9240								
	Material: Aluminium Länge: 136 mm Breite: 36 mm Höhe: 3mm Die Ausführung kommt als Längsverbinder bei der schwimmenden Montage für das Alu-Trägerprofil Twinson Click zum Einsatz.	92400000	natur	€/VE	38,40	45,70	T4	VE-Abnahme VE à 10 Clips

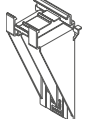
Produktabbildung	Artikelbeschreibung	Art.-Nr.	Farben	Einheit	Netto ohne MwSt	Brutto inkl. 19% MwSt	Rabatt	Verpackungs-Einheit
Triangel 9236								
	Material: Polypropylen Schenkellänge: 147 mm Höhe: 12 mm	92361200	schwarz	€/VE	34,40	40,94	T4	VE-Abnahme VE à 20 Stück
	Die dreieckige Grundplatte (Triangel) ist ein einzigartiger, innovativer Bestandteil des Twinson Click Systems, denn sie ermöglicht eine Montage in unterschiedlichen Winkeln. Sie ist außerdem ein zwingender Bestandteil bei Verwendung des Drehfuß Twinson Click, kann aber auch direkt auf den Untergrund aufgelegt werden. Die Grundplatte rastet mit einem Klick einfach in das Alu-Trägerprofil Twinson Click 9235 ein.							
Gummipad Unterlage Twinson Click 9244								
	Material: Gummi Schenkellänge: 147 mm Höhe: 8 mm	92441200	schwarz	€/VE	22,05	26,24	T4	VE-Abnahme VE à 12 Stück
	Das Twinson Gummipad oder Gummiauflage, kommt bei Dachterrassen zum Einsatz und kann als Unterlage für die Triangel Grundplatte dienen, wenn diese direkt auf dem Untergrund verlegt wird. Es schützt den Dachbelag und kann auch als Trittschallminimierung dienen. Nicht in Verbindung mit dem Drehfuß verwendbar.							
Höhenverstellbarer Drehfuß Twinson Click 9242								
	Material: Polypropylen Aufbauhöhe: 45 – 65 mm Durchmesser Fuß ca.: 205 mm	92421200	schwarz	€/VE	25,90	30,82	T4	VE-Abnahme VE à 5 Stück
	Höhenunterschiede können durch den Einsatz von Drehfüßen ausgeglichen werden. Die stufenlos justierbaren Drehfüße von Twinson sind perfekt auf das System abgestimmt. Zur Verwendung wird die Grundplatte Triangel 9236 benötigt (nicht enthalten).							
Höhenverstellbarer Drehfuß Twinson Click 9243								
	Material: Polypropylen Aufbauhöhe: 65 – 105 mm Durchmesser Fuß ca.: 205 mm	92431200	schwarz	€/VE	27,75	33,02	T4	VE-Abnahme VE à 5 Stück
	Höhenunterschiede können durch den Einsatz von Drehfüßen ausgeglichen werden. Die stufenlos justierbaren Drehfüße von Twinson sind perfekt auf das System abgestimmt. Zur Verwendung wird die Grundplatte Triangel 9236 benötigt (nicht enthalten).							
Adapter Drehfuß Twinson Click 9241								
	Material: Polypropylen Höhe: 400 mm Aufbauhöhe: 45 - 225 mm	92411200	schwarz	€/VE	26,60	31,65	T4	VE-Abnahme VE à 25 Stück
	Durch den Zusatzadapter lässt sich die Aufbauhöhe des Drehfuß um bis zu 225 mm verlängern. So können noch größere Höhenunterschiede ausgeglichen werden.							
Alu Rand-/Abschlussprofil 9245								
	Material: Aluminium Länge: 6,00 m Breite: 42 mm Tiefe: 80 mm	92456506 92456606 92451206	Silber Braun Schwarz	€/m €/m €/m	19,20 19,20 19,20	22,85 22,85 22,85	T4 T4 T4	Stückabnahme 1 Stück à 6,00 m
	Eloxiertes Abschluss L-Profil aus Aluminium, passend für Character Massive und Majestic Massive Pro, in Verbindung mit dem Twinson Clicksystem. Zur Befestigung wird der Befestigungsclip 9246 benötigt (nicht enthalten).							
Befestigungsclip 9246								
	Material: Polyamid 6	92461200	schwarz	€/VE	42,75	50,87	T4	VE-Abnahme VE à 12 Stück
	Befestigungsclip für das Twinson Click Rand-/Abschlussprofil.							



**System Terrace+ mit allgemeiner bauaufsichtlicher Zulassung
- Ideal für Anbaubalkone**

Ein robustes Bodenprofil im edlen Design – und das Ganze sogar tragend! Terrace+ kann mit seiner allgemeinen bauaufsichtlichen Zulassung, als tragendes Bodendielsystem, überall dort eingesetzt werden wo lastabtragende Böden erforderlich sind.

Einfache und schnelle Montage auf Holz und insbesondere Stahl (keine Schweißarbeiten erforderlich). Es ist ein Gefälle zwischen 0° und 2° möglich. Durch die optisch geschlossene Fuge können keine Kleinteile fallen. Das System ist mit dem Aluminiumprofil 9537 zwischen den Bodendielen, tropfsicher und sauber.

Die gebürstete Oberfläche / Holzoptik und -haptik hat ein ansprechendes, wellenförmiges Design. Ein zeitlos schönes Produkt, das zukünftige Anforderungen in Hinblick auf Optik, Leistung und Ökobilanz bereits heute erfüllt. Mit allgemeiner bauaufsichtlicher Zulassung Z-10.9-599 auch bei Alu-Träger.



Terrace+



Süßholzscharz

Haselnussbraun

Baumrindebraun

Schiefergrau

Produktabbildung	Artikelbeschreibung	Art.-Nr.	Farben	Einheit	Netto ohne MwSt	Brutto inkl. 19% MwSt	Rabatt	Verpackungs-Einheit
------------------	---------------------	----------	--------	---------	-----------------	-----------------------	--------	---------------------

Tragendes Dielsensystem Terrace+ 9520



Material: Twinson (Holz / PVC)	9520502.	Süßholzscharz	€/m	29,37	34,95	T4	Stückabnahme
Länge: 4,00 m / 5,00 m / 6,00 m	9520503.	Haselnussbraun	€/m	29,37	34,95	T4	
Breite: 167 mm	9520504.	Baumrindebraun	€/m	29,37	34,95	T4	
Deckbreite: 167 mm	9520510.	Schiefergrau	€/m	29,37	34,95	T4	
Höhe: 32 mm							
Länge: 4,00 m (Endung Ziffer 4)							1 Stück à 4,00 m
Länge: 6,00 m (Endung Ziffer 6)							1 Stück à 6,00 m

Einseitiger Bodenbelag, mit geschlossenem Nut- und Federverschluss. Einfache und schnelle Montage auf Holz und insbesondere Stahl (keine Schweißarbeiten erforderlich). Rutschfestigkeit: R 13. Längenausdehnung 4 mm/m. Zugelassen für Flächenlasten bis max. 5 kN/m² / Einzellasten max. 2 kN. Zugelassen bis Windlastzone 4 (höchste Anforderung /max. Geschwindigkeitsdruck 1,4 kN/m²). Zugelassen bis Schneelastzone 3 bis 1500 m (höchste Anforderung / max. Schneelast 13,9 kN/m²). Geltungsbereich: Deutschland.

INFO: Nur Zubehör dieser Seite darf verwendet werden, um die Voraussetzungen der Zulassung zu erfüllen. Der Farbton der Terrassendielen stabilisiert sich nach dem natürlichen Verwitterungsprozess.

Alu Montageprofil 9537



Material: Aluminium							Stückabnahme
Länge: 4,00 m / 5,00 m / 6,00 m	95370004	natur	€/m	19,60	23,32	T4	1 Stück à 4,00 m
Breite: 84 mm	95370005	natur	€/m	19,60	23,32	T4	1 Stück à 5,00 m
Höhe: 29 mm (15 mm)	95370006	natur	€/m	19,60	23,32	T4	1 Stück à 6,00 m

Unterkonstruktionsprofil für die Twinson Terrace+ 9520 Terrassendielen. In dieser Verbindung, Bestandteil des tragenden Bodendielsystems mit allgemeiner bauaufsichtlicher Zulassung. Achsmaß des maximalen Auflageabstandes: 500 mm.

Alu Start-/Endprofil 9541



Material: Aluminium	95410006	natur	€/m	15,40	18,33	T4	VE-Abnahme
Länge: 6,00 m							VE = 2 Stück à 6,00 m
Breite: 50 mm							
Höhe: 29 mm							

Alu Start-/Endprofil für Terrace+ 9520 Terrassendielen. Schrauben nicht enthalten.

Montageschraube 9434



Material: Edelstahl	94340000	blank	€/VE	61,75	73,48	T4	VE-Abnahme
Länge: 35 mm							VE à 200 Stück
Dicke: 4 mm							
Bedarf ca.: 15 Stück/m ²							

Montageschraube für Aluminium- und Holz-Unterkonstruktion mit Halbrundkopf. 5 mm Vorbohren.

Montageschraube 9435



Material: Edelstahl	94350000	blank	€/VE	61,75	73,48	T4	VE-Abnahme
Dicke: 6 mm							VE à 100 Stück

Montageschraube für Stahl Unterkonstruktion. Edelstahl Zylinderschraube M6 inkl. Federring, Scheibe und Mutter für IPE-Träger oder C-Träger (keine Rechteckrohre). 7 mm Vorbohren.

BOSTON Zaunsysteme – Ein modulares Sichtschutzkonzept im Mix aus Aluminium, WPC oder Glas

Das BOSTON Zaun- und Sichtschutzkonzept ist vollumfänglich auf Modularität ausgelegt. Das Konstruktionsprinzip des Zauns ermöglicht eine Vielzahl von Designs und Kombinationen. Sie können Ihren WPC-Zaun individuell gestalten, indem Sie die Füllung frei wählen: WPC, Alu oder eine Mischung aus beiden. Tore und Dekorgitter sorgen für weitere Highlights. Wählen Sie einen individuellen Verlauf. Mit unseren Pfosten können Sie geradeaus gehen oder Winkel von 10 bis 170° einhalten. Auch Glaseinsätze oder HPL-Paneele sind möglich. Ihre Kreativität bestimmt die Optik!

Auf der Grundlage gleicher technischer Elemente (Pfosten und Profile) wird das Boston Sichtschutzsystem perfekt in das bestehende Ambiente eingepasst und lässt damit viel Spielraum auch für spätere Anpassungen. Sie können wählen, ob Sie die Pfosten in den Boden einbetonieren oder auf einer Bodenplatte befestigen möchten auch die Höhe des Zauns lässt sich durch einfaches zuschneiden der Pfosten bestimmen. Sie können die Länge Ihrer Felder wählen, indem Sie die Strukturelemente und die Füllelemente kürzen.

Das Boston Zaunsystem steht für Qualität und 20 Jahre Garantie gegen Ausbleichen und Verfärbung außerdem besitzt es eine gute Windbeständigkeit (120 km/h bis 1,24 m). Sie können zwischen vollem Sichtschutz oder einer offeneren Variante wählen. Tatsächlich eignen sich unsere Boston-Zäune sowohl für Abgrenzungs- als auch für Dekorationszwecke. Das ist die Modularität des Boston-Zauns!



NEU



1	Pfostenkappe	7	Pfosten Eckprofil (variabel)
2	Pfosten 1900 mm zur Befestigung auf Pfostenanker	8	Dekorgitter Horizontal
3	Pfosten 2500 mm zum direkten Einbetonieren	9	Dekorgitter Vertikal
4	Pfostenanker	10	WPC Steckzaunprofile
5	Abschlussprofil	11	Aluminium Steckzaunprofile
6	Start-/Endprofil + 4 Konnektoren	12	Stabilisierungsleisten

NEU

Boston

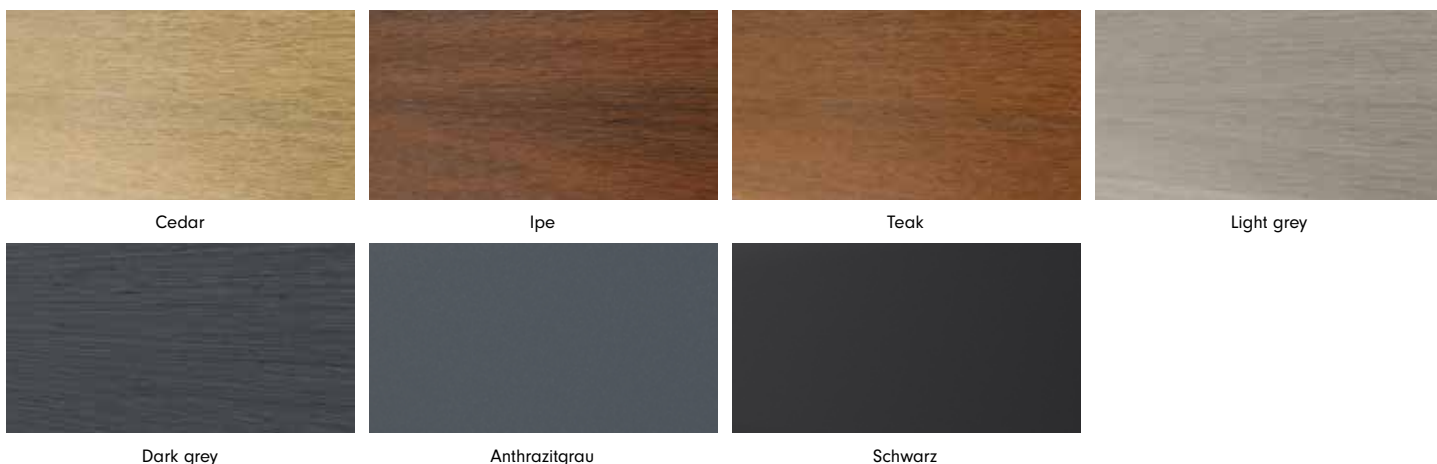

Produktabbildung	Artikelbeschreibung	Art.-Nr.	Farben	Einheit	Netto ohne MwSt	Brutto inkl. 19% MwSt	Rabatt	Verpackungs-Einheit
------------------	---------------------	----------	--------	---------	-----------------	-----------------------	--------	---------------------

BOSTON Zaunfüllung WPC PREMIUM

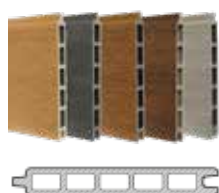

Material: WPC	01107318	cedar	€/Stück	16,76	19,94	T5	Stückabnahme
Länge: ca. 1780 mm	01102518	ipe	€/Stück	16,76	19,94	T5	1 Stück à 1,78 m
Breite ca. 160 mm	01102018	teak	€/Stück	16,76	19,94	T5	
Höhe: ca. 21 mm	01107418	light grey	€/Stück	16,76	19,94	T5	Palettenabnahme
Deckbreite: 150 mm	01102418	dark grey	€/Stück	16,76	19,94	T5	1 Palette = 96 Stück
Gewicht: 3,6 kg/Stück							

Auf Basis neuester Coextrusionstechnologie sind die Boston WPC-Steckzaunprofile nicht nur gegen Fraßinsekten resistent, sondern auch unempfindlich gegen ausbleichender Sonnen UV-Strahlen. Eine dünne Polymerschicht ummantelt die gesamte Oberfläche und gewährleistet den perfekten Schutz unterstrichen durch eine 20-jährige Garantieleristung. Umweltfreundliche Produktion, Nutzung von Recyclingmaterialien und Verwendung wieder nutzbarer Rohstoffe, das ist ein Grundsatz für die Herstellung der Boston WPC Zaunfüllung.

INFO: Um dem Zaun zusätzliche Stabilität zu verleihen, können die Profile mit verzinkten Stabilisierungsleisten (Art. Nr.: 50104418 Seite 58) verstärkt werden.

BOSTON Zaunfüllung WPC PREMIUM XL



Material: WPC	01112018	teak	€/Stück	35,71	42,50	T5	Stückabnahme
Länge: ca. 1780 mm	01117418	light Grey	€/Stück	35,71	42,50	T5	1 Stück à 1,78 m
Breite: ca. 310 mm	01112418	dark Grey	€/Stück	35,71	42,50	T5	
Höhe: ca. 21 mm							Palettenabnahme
Deckbreite: 300 mm							1 Palette = 48 Stück
Gewicht: 7,5 kg/Stück							

Die Boston PREMIUM XL-Profile verfügen über die gleichen Eigenschaften und Garantien wie die PREMIUM-Profile. Auf der größeren Oberfläche kommen Maserung und Schattierungen aber noch besser zum Ausdruck. Beide Profilbreiten lassen sich auch für eine beeindruckende Optik kombinieren. Die Profile sind genauso unempfindlich gegen UV-Strahlen und haben eine Garantie von 20 Jahren gegen Ausbleichen und Fleckenbildung.

INFO: Um dem Zaun zusätzliche Stabilität zu verleihen, können die Profile mit verzinkten Stabilisierungsleisten (Art. Nr.: 50104418 Seite 58) verstärkt werden.

BOSTON Zaunfüllung WPC MODERN

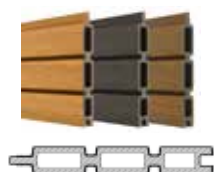

Material: WPC	01122018	teak	€/Stück	16,76	19,94	T5	Stückabnahme
Länge: ca. 1780 mm	01122418	dark Grey	€/Stück	16,76	19,94	T5	1 Stück à 1,78 m
Breite: ca. 160 mm	01127318	cedar	€/Stück	16,76	19,94	T5	
Höhe: ca. 21 mm							Palettenabnahme
Deckbreite: 150 mm							1 Palette = 96 Stück
Gewicht: 3,6 kg/Stück							

Wenn Sie sich für den Boston WPC-Zaun MODERN entscheiden, können Sie sicher sein, dass Sie einen maßgeschneiderten, eleganten und langlebigen Zaun erhalten. Wie bei der Ausführung PREMIUM ist die Farbe dauerhaft UV-beständig und damit sicher vor Ausbleichen. Außerdem ist BOSTON WPC resistent gegen äußere Einflüsse wie Grünspan, Moose und Insekten. Schließlich ist die Pflege des BOSTON-Zauns einfach und schnell. Die Profile in moderner Rhombusoptik sind in drei Farben erhältlich und können auch mit den Aluminiumprofilen aus der OPAL-Serie kombiniert werden.

INFO: Um dem Zaun zusätzliche Stabilität zu verleihen, können die Profile mit verzinkten Stabilisierungsleisten (Art. Nr.: 50104418 Seite 58) verstärkt werden. Achtung: Die MODERN-Profile sind nicht mit den Aluminium N+F-Profilen kompatibel.

BOSTON Stabilisierungsprofile 4er Set



Material: Alu natur	50104418	natur	€/VE	21,43	25,50	T5	VE-Abnahme
Länge: ca. 1760 mm							VE à 4 Stück
Höhe: ca. 310 mm							
Breite: ca. 160 mm							

für WPC-Zaunprofile 160 und 310 mm

Um den Boston WPC Profilen zusätzliche Stabilität gegen das produkttechnisch bedingte Wölben zu verleihen, können die Aluminiumprofile für BOSTON Zaunfüllungen aus WPC verwendet werden. Die Empfehlung liegt bei 4 Leisten je 180er Element, die gleichmäßig im Element verteilt werden. Inhalt: 4 Stück im Set.

INFO: Die produkttechnisch bedingte Wölbung bei WPC-Zaunfüllungen in Richtung Wärmequelle (Sonne) ist nicht dauerhaft und geht von selbst wieder zurück. Entsprechende Stabilisierungsprofile unterstützen den Vorgang.

Produktabbildung	Artikelbeschreibung	Art.-Nr.	Farben	Einheit	Netto ohne MwSt	Brutto inkl. 19% MwSt	Rabatt	Verpackungs-Einheit
------------------	---------------------	----------	--------	---------	-----------------	-----------------------	--------	---------------------

BOSTON Zaunfüllung Aluminium OPAL



Material: Aluminium
 Länge: ca. 1780 mm
 Breite: ca. 160 mm
 Höhe: ca. 21 mm
 Deckbreite: 150 mm
 Gewicht: 2,7 kg/Stück

02209018	anthrazitgrau ca. RAL 7016
02209118	schwarz ca. RAL 9005

€/Stück	33,19	39,50	T5
€/Stück	33,19	39,50	T5

Stückabnahme
1 Stück à 1,78 m
 Palettenabnahme
1 Palette = 96 Stück

Die Aluminium Nut-/Federprofile der OPAL Serie eignen sich ideal um einen geschlossen, eleganten Sichtschutz zu bauen. In Kombination mit den WPC Zaunfüllungen lässt sich auch ein warmer Kontrast schaffen - oder kombinieren Sie mit den OPEN Profilen für einen luftig offenen Effekt. Die Aluminiumprofile OPAL sind wetterfest pulverbeschichtet mit einem strukturierten Effekt. Sie sind Qualicoat® und Qualimarine® zertifiziert und in den Farben Anthrazitgrau RAL7016 und Schwarz RAL9005 erhältlich.

INFO: Die Qualimarine®-Zertifizierung steht für einen anspruchsvolleren Herstellungsprozess als bei herkömmlichen Verfahren. Das Zertifikat garantiert eine höhere UV-Resistenz und Verschleißfestigkeit wie z. B. gegen Korrosion.

BOSTON Zaunfüllung Aluminium OPEN



Material: Aluminium
 Länge: ca. 1780 mm
 Breite: ca. 100 mm
 Höhe: ca. 21 mm
 Deckbreite: 100 mm
 Gewicht: 1,7 kg/Stück

02259018	anthrazitgrau ca. RAL 7016
02259118	schwarz ca. RAL 9005

€/Stück	20,97	24,95	T5
€/Stück	20,97	24,95	T5

Stückabnahme
1 Stück à 1,78 m
 Palettenabnahme
1 Palette = 60 Stück



Material: Aluminium
 Länge: ca. 1780 mm
 Breite: ca. 45 mm
 Höhe: ca. 21 mm
 Deckbreite: 45 mm
 Gewicht: 0,9 kg/Stück

02269018	anthrazitgrau ca. RAL 7016
02269118	schwarz ca. RAL 9005

€/Stück	11,34	13,49	T5
€/Stück	11,34	13,49	T5

Stückabnahme
1 Stück à 1,78 m
 Palettenabnahme
1 Palette = 100 Stück

Die Boston OPEN Profile werden mit Abstandhaltern verlegt, um einen durchbrochenen Zaun zu schaffen. Sie sind in den Breiten 45 mm und 100 mm erhältlich. So können Sie zwischen einer eher offenen oder geschlossenen Optik wählen. Die 15 mm starken Abstandshalter (nicht enthalten siehe Art. Nr.: ??? Seite ??) können gestapelt werden, um die Lücke zwischen den Profilen zu variieren. Dazu setzen Sie das erste Aluminiumprofil in die untere Schiene ein und schieben jeweils die gewünschte Anzahl Abstandhalter in die Pfosten. Die Aluminiumprofile sind pulverbeschichtet mit einem strukturierten Effekt und sind Qualicoat® und Qualimarine® zertifiziert.

INFO: Die Qualimarine® und Qualicoat® Zertifizierung steht für einen anspruchsvolleren Herstellungsprozess als bei herkömmlichen Verfahren. Das Zertifikat garantiert eine höhere UV-Resistenz und Verschleißfestigkeit wie z. B. gegen Korrosion.

BOSTON Abstandhalter für Zaunfüllung Aluminium OPEN



Material: PVC
 Höhe: ca. 15 mm

52259000	anthrazit
52259100	schwarz

€/VE	24,79	29,50	T5
€/VE	24,79	29,50	T5

VE-Abnahme
 VE à 66 Stück

Die 15 mm starken Boston PVC Abstandhalter für die Aluminium Zaunfüllung Boston OPEN können gestapelt werden, um die Lücke zwischen den Profilen zu variieren. Dazu setzen Sie das erste Aluminiumprofil in die untere Schiene ein und schieben jeweils die gewünschte Anzahl Abstandhalter in die Pfosten.

BOSTON Zaunfüllung Aluminium RHOMBUS



Material: Aluminium
 Länge: ca. 1780 mm
 Höhe: ca. 75 mm
 Breite: ca. 21 mm
 Gewicht: 1,2 kg/Stück

02279018	anthrazitgrau ca. RAL 7016
02279118	schwarz ca. RAL 9005

€/Stück	16,39	19,50	T5
€/Stück	16,39	19,50	T5

Stückabnahme
1 Stück à 1,78 m
 Palettenabnahme
1 Palette = 60 Stück

RHOMBUS Profile als Füllelement für Boston sind die jüngsten Mitglieder des Alusortiments und zeichnen sich durch ihre zeitgemäß attraktive Form aus. Sie bieten einen Jalousie-Effekt, der es möglich macht nach außen zu schauen, ohne selbst gesehen zu werden. Sie werden mit Abstandhaltern (nicht enthalten siehe Art.Nr.: ??? Seite ??) und einem Winkel von 15° montiert. Auch diese Halter können gestapelt werden, um den Abstand zwischen den Profilen zu variieren. Die Aluminiumprofile RHOMBUS sind pulverbeschichtet mit einem strukturierten Effekt. Sie sind in den Farben Anthrazitgrau RAL7016 und Schwarz RAL9005 erhältlich.

INFO: Wie die alle Boston Aluminium Zaunfüllung Element ist auch RHOMBUS Qualicoat® und Qualimarine® zertifiziert. Die Qualimarine®-Zertifizierung steht für einen anspruchsvolleren Herstellungsprozess als bei herkömmlichen Verfahren. Das Zertifikat garantiert eine höhere UV-Resistenz und Verschleißfestigkeit wie z. B. gegen Korrosion.

BOSTON Abstandhalter für Zaunfüllung Aluminium RHOMBUS



Material: PVC
 Höhe: ca. 10 mm

52279000	anthrazit
52279100	schwarz

€/VE	18,45	21,96	T5
€/VE	18,45	21,96	T5

VE-Abnahme
 VE à 44 Stück

links + rechts im Set

Die 15° geneigten und 10mm hohen Boston PVC Abstandhalter für die Aluminium Zaunfüllung Boston RHOMBUS können gestapelt werden, um die Lücke zwischen den Profilen zu variieren. Dazu setzen Sie das erste Aluminiumprofil in die untere Schiene ein und schieben jeweils die gewünschte Anzahl Abstandhalter in die Pfosten. 10mm PVC, 44 Stück (li + re) im Set.

Produktabbildung	Artikelbeschreibung	Art.-Nr.	Farben	Einheit	Netto ohne MwSt	Brutto inkl. 19% MwSt	Rabatt	Verpackungs-Einheit
BOSTON Dekorfüllungen								

BOSTON Aluminium Dekorgitter HERA Horizontal & Vertikal



Material: Aluminium
 Länge: ca. 1750 mm
 Höhe: ca. 300 mm
 Stärke: 2 mm
 Gewicht: 4,6 kg/Stück
 Verlegerichtung: horizontal

03309018	anthrazitgrau ca. RAL 7016	€/Stück	96,64	115,00	T5	Stückabnahme 1 Stück à 1,75 m
03309118	schwarz ca. RAL 9005	€/Stück	96,64	115,00	T5	



Material: Aluminium
 Länge: ca. 1820 mm
 Breite: ca. 580 mm
 Stärke: 2 mm
 Gewicht: 8,1 kg/Stück
 Verlegerichtung: vertikal

03319018	anthrazitgrau ca. RAL 7016	€/Stück	175,63	209,00	T5	Stückabnahme 1 Stück à 1,82 m
03319118	schwarz ca. RAL 9005	€/Stück	175,63	209,00	T5	

Wagen Sie einen Hauch von Modern und vielleicht auch etwas abstraktes mit dem HERA-Gitterelement. Die 2 mm starken Streifenlinien ähneln einem undurchdringlichen Buschwerk und verleihen dem Zaunsystem einen einzigartigen Stil. Die horizontalen Dekore werden z. B. ganz oben auf dem Modul oder auch zwischen zwei Zaunprofilen positioniert. HERA Deko Gitterelemente werden inklusive 21 mm Aluminiumrahmen geliefert und lassen sich so ideal auf Alu- oder WPC-Steckzaunbrettern zwischen den Pfosten montieren.

INFO: HERA horizontal ersetzt zwei Steckzaunbretter (21x160 mm). Beide Dekorgitter werden mit allen Komponenten geliefert, um die Befestigung zwischen zwei Pfosten zu gewährleisten.

BOSTON Aluminium Dekorgitter PAXOS Horizontal & Vertikal



Material: Aluminium
 Länge: 1750 mm
 Höhe: 450 mm
 Stärke: 2 mm
 Gewicht: 4,6 kg/Stück
 Verlegerichtung: horizontal

03409018	anthrazitgrau ca. RAL 7016	€/Stück	96,64	115,00	T5	Stückabnahme 1 Stück à 1,75 m
03409118	schwarz ca. RAL 9005	€/Stück	96,64	115,00	T5	



Material: Aluminium
 Länge: 1820 mm
 Breite: 880 mm
 Stärke: 2 mm
 Gewicht: 9,4 kg/Stück
 Verlegerichtung: vertikal

03419018	anthrazitgrau ca. RAL 7016	€/Stück	184,03	219,00	T5	Stückabnahme 1 Stück à 1,82 m
03419118	schwarz ca. RAL 9005	€/Stück	184,03	219,00	T5	

Gestalten Sie Ihren Zaun mit PAXOS-Streifendekoren in einem schlanken, zeitlosen Design. Mit einer Dicke von 2 mm werden die PAXOS Deko-elemente inkl. einem Aluminiumrahmen geliefert, der auf den Aluminium- oder WPC-Steckzaunbrettern und in den Pfosten montiert wird. Das vollständig pulverbeschichtete Material gewährleistet langanhaltende Schönheit.

INFO: PAXOS horizontal ersetzt zwei Steckzaunbretter (21x160 mm). Beide Dekorprofile werden mit allen Komponenten geliefert, um die Befestigung zwischen zwei Pfosten zu gewährleisten.

BOSTON Aluminium Dekorgitter LAMIA Horizontal & Vertikal



Material: Aluminium
 Länge: 1750 mm
 Höhe: 300 mm
 Stärke: 2 mm
 Gewicht: 4,5 kg/Stück
 Verlegerichtung: horizontal

03509018	anthrazitgrau ca. RAL 7016	€/Stück	96,64	115,00	T5	Stückabnahme 1 Stück à 1,75 m
03509118	schwarz ca. RAL 9005	€/Stück	96,64	115,00	T5	

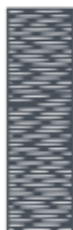

Material: Aluminium
 Länge: 1820 mm
 Breite: 580 mm
 Stärke: 2 mm
 Gewicht: 8,1 kg/Stück
 Verlegerichtung: vertikal

03519018	anthrazitgrau ca. RAL 7016	€/Stück	184,03	219,00	T5	Stückabnahme 1 Stück à 1,82 m
03519118	schwarz ca. RAL 9005	€/Stück	184,03	219,00	T5	

Die Lamia-Dekore sind ähnlich aufgebaut wie die Dekore HERA und PAXOS. Die eng angeordneten 2 mm starken Streifenlinien bieten trotz Unterbrechungen einen guten Sichtschutz. Die horizontalen Dekore werden z. B. ganz oben auf dem Modul oder auch zwischen zwei Zaunprofilen positioniert. LAMIA Deko Gitterelemente werden inklusive 21 mm Aluminiumrahmen geliefert und lassen sich so ideal auf Alu- oder WPC-Steckzaunbrettern zwischen den Pfosten montieren.

INFO: LAMIA horizontal ersetzt zwei Steckzaunbretter (21x160 mm). Beide Dekorprofile werden mit allen Komponenten geliefert, um die Befestigung zwischen zwei Pfosten zu gewährleisten.



Produktabbildung	Artikelbeschreibung	Art.-Nr.	Farben	Einheit	Netto ohne MwSt	Brutto inkl. 19% MwSt	Rabatt	Verpackungs-Einheit
------------------	---------------------	----------	--------	---------	-----------------	-----------------------	--------	---------------------

BOSTON Aluminium Dekogitter CRIOS Horizontal & Vertikal



Material: Aluminium
Länge: 1750 mm
Höhe: 300 mm
Stärke: 2 mm
Gewicht: 4,5 kg/Stück
Verlegerichtung: horizontal

03609018 anthrazitgrau ca. RAL 7016 €/Stück 113,45 135,00 T5
03609118 schwarz ca. RAL 9005 €/Stück 113,45 135,00 T5



Material: Aluminium
Länge: 1820 mm
Breite: 580 mm
Stärke: 2 mm
Gewicht: 8,1 kg/Stück
Verlegerichtung: vertikal

03619018 anthrazitgrau ca. RAL 7016 €/Stück 175,63 209,00 T5
03619118 schwarz ca. RAL 9005 €/Stück 175,63 209,00 T5

Wenn Sie geometrische Formen bevorzugen, dann wählen Sie unsere CRIOS Aluminium Dekoelemente wahlweise als vertikalen oder horizontalen Akzent für Ihr Boston Zaunsystem. Die Gitterdekore CRIOS werden komplett mit Aluminiumrahmen geliefert, der auf den Aluminium- oder WPC-Steckzaunbrettern und in den Pfosten montiert wird.

INFO: CRIOS horizontal ersetzt zwei Steckzaunbretter (21x160 mm). Beide Dekorprofile werden mit allen Komponenten geliefert, um die Befestigung zwischen zwei Pfosten zu gewährleisten.

BOSTON Dekorelement Mattglaseinsatz CLARITY



Material: Mattglas
Länge: 1770 mm
Breite: 300 mm / 450 mm
Stärke: 8 mm
Gewicht: 14,0 kg/Stück
Verlegerichtung: horizontal

Stückabnahme
1 Stück à 1,77 m

300 x 1770 mm
450 x 1770 mm

03700018 matt-satiniert €/Stück 79,83 95,00 T5
03710018 matt-satiniert €/Stück 121,85 145,00 T5

Die satinierten CLARITY-Mattglaseinsätze sind 8 mm dick und lassen sich mit WPC- oder Aluminium Steckzaunbrettern zu modernen und eleganten Zäunen kombinieren. Es handelt sich um gehärtetes Hochsicherheitsglas, perfekt für ausreichend Lichteinfall bei gleichzeitiger Wahrung der Privatsphäre. Geliefert werden die Einsätze inklusive des Aluminiumrahmens und ersetzen zwei bzw. drei Zaunprofile (21x160 mm).

INFO: Die Glasscheiben müssen zwischen 2 Steckzaunbrettern platziert werden. Wenn Sie weitere Lamellen hinzufügen möchten, drehen Sie sie einfach um und schieben Sie sie verkehrt herum zusammen, bis die obere Schiene erreicht ist.

BOSTON Profilset für Dekorelement CLARITY



Material: Aluminium
Länge: 1750 mm
Höhe: 30 mm
Breite: 12 mm
Gewicht: 3,0 kg/Stück
Farbe: anthrazit RAL7016

55709018 anthrazitgrau ca. RAL 7016 €/VE 33,61 40,00 T5

VE-Abnahme
VE: besteht aus 2 Profilen und 10 Konnektoren

Boston Alu Profilset für HPL / Glas bzw. das Dekorelement CLARITY Horizontal. Lieferumfang: 10 Konnektoren plus 2 Profile in Farbe anthrazit RAL7016.

BOSTON Pfostenprofil lose für Dekorelement CLARITY



Material: Aluminium
Länge: 1780 / 1840 mm
Höhe: 21 / 24 mm
Breite: 17 mm
Gewicht: 0,5 kg/Stück

Stückabnahme

Länge: 1780 mm

56709018 anthrazitgrau ca. RAL 7016 €/Stück 11,72 13,95 T5

1 Stück à 1,78 m

Länge: 1840 mm

56709019 schwarz ca. RAL 9005 €/Stück 11,72 13,95 T5

1 Stück à 1,84 m

Boston Alu Pfostenprofil für HPL / Glas bzw. Dekorelement CLARITY. Die Glasscheiben müssen zwischen 2 Steckzaunbrettern platziert werden. Wenn Sie weitere Lamellen hinzufügen möchten, drehen Sie sie einfach um und schieben Sie sie verkehrt herum zusammen, bis die obere Schiene erreicht ist.



BOSTON Photovoltaikmodul HELIOS

Ein tolles Ambiente und gleichzeitig Strom erzeugen? Mit den HELIOS-Photovoltaikmodul wird für das BOSTON Zaunsystem bedeutende Innovation im Zaunbau angeboten. Kombinieren Sie bis zu acht Solarmodule zu einem „Gartenkraftwerk“. Die Sonnenstrahlen werden durch speziell für vertikale Flächen entwickelte Kristalle auf die Solarzellen gelenkt.

Dank einer innovativen Montageart sind die Kabel unsichtbar – integrierter Rücklauf, alle Kabel bleiben im Zaun. Erreichen Sie bis zu 100 Watt+ auf einem 0,76 qm Modul. Vorbereitet für Standard-Wechselrichter für Eigenverbrauch Einspeisung und Gartennutzung dadurch einfache Montage. Lieferung inklusive Standardanschluss Typ MC4/MC3.

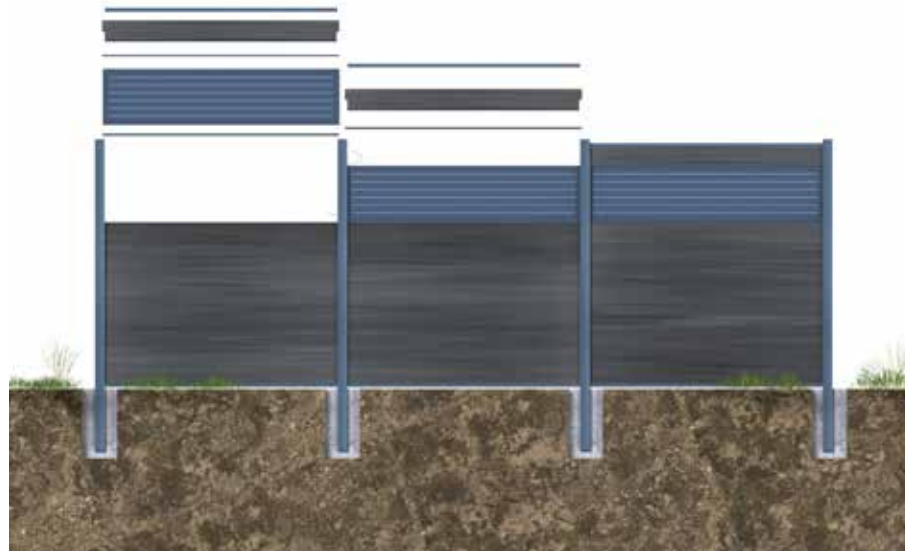

Vorteile auf einen Blick

- ✓ 100 Watt+ auf 0,76 m²
- ✓ Standardanschluss Typ MC4/MC3
- ✓ Integrierter Rücklauf, alle Kabel bleiben im Zaun
- ✓ Vorbereitet für Standard Wechselrichter
- ✓ Für Eigenverbrauch, Einspeisung und Gartennutzung
- ✓ Einfache Montage

Produktabbildung	Artikelbeschreibung	Art.-Nr.	Farben	Einheit	Netto ohne MwSt	Brutto inkl. 19% MwSt	Rabatt	Verpackungs-Einheit
BOSTON Photovoltaikmodul HELIOS								

Material: Solarmodul
 Länge: 1790 mm
 Breite: 426 mm
 Gewicht: 9,5 kg/Stück
 Verlegerichtung: horizontal

09909918 schwarz

€/VE

495,00

589,05

ohne Rabatt

VE-Abnahme
 1 Modul à 1,79 m inkl.
 Führungsschienen



Ein HELIOS Modul ersetzt drei Zaunprofile (21x160 mm). Einfache Montage. Das Solarpanel wird mit zwei 21 x 17 x 1750 mm Aluminiumschienen geliefert, mit denen es zwischen zwei Zaunprofilen positioniert und gehalten werden kann.

INFO: Der elektrische Anschluss an das Stromnetz sollte von einem professionellen Elektriker durchgeführt werden. Für die Installation des Solarpanels sind zwei Personen erforderlich. Unbedingt die Hinweise des Herstellers in der Montageanleitung beachten!

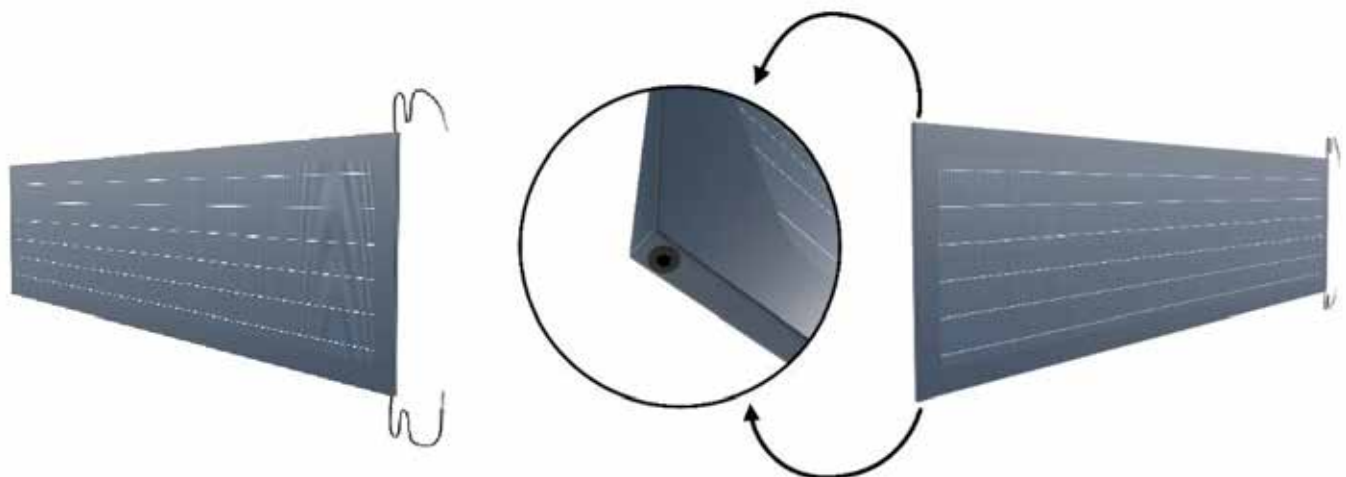

Produktabbildung	Artikelbeschreibung	Art.-Nr.	Farben	Einheit	Netto ohne MwSt	Brutto inkl. 19% MwSt	Rabatt	Verpackungs-Einheit
------------------	---------------------	----------	--------	---------	-----------------	-----------------------	--------	---------------------

BOSTON Zubehör Pfosten & Befestigungen

BOSTON Zaunsystem Aluminium H-Pfosten



Material: Aluminium
 Länge: 1240 / 1900 / 2500 / 3000 mm
 Breite: 75 mm
 Höhe: 75 mm
 Stärke: 1,8 bis 2,2 mm
 Gewicht: 3,0 / 4,6 / 6,1 / 7,3 kg/Stück

Palettenabnahme
 1 Palette = 60 Stück

Länge: 1240 mm	60759012	anthrazitgrau	€/Stück	36,13	43,00	T5	1 Stück à 1,24 m
Länge: 1900 mm	60759019	anthrazitgrau	€/Stück	57,98	69,00	T5	1 Stück à 1,90 m
Länge: 1900 mm	60759119	schwarz	€/Stück	57,98	69,00	T5	1 Stück à 1,90 m
Länge: 2500 mm	60759025	anthrazitgrau	€/Stück	73,53	87,50	T5	1 Stück à 2,50 m
Länge: 2500 mm	60759125	schwarz	€/Stück	73,53	87,50	T5	1 Stück à 2,50 m
Länge: 3000 mm	60759030	anthrazitgrau	€/Stück	90,76	108,00	T5	1 Stück à 3,00 m

Bosten H-Pfosten für das Zaunsystem. Dank seiner drei seitlichen Nutungen ermöglicht der BOSTON-Aluminiumpfosten die einfache Installation von 90°- und 180°-Winkeln. Bei sachgemäßer Installation hält das System einer Windlast von 120 km/h geltend für einen geschlossenen Zaun mit 180 cm Höhe stand. Das pulverbeschichtete, strukturierte Aluminium gewährleistet eine lange Haltbarkeit. Farben Anthrazitgrau RAL7016 und Schwarz RAL9005. Lieferung inkl. Abschlussprofil 4 x 24 mm.

BOSTON Zaunsystem Aluminium ALU ACCESS-Pfosten



Material: Aluminium
 Länge: 1900 / 2500 mm
 Breite: 60 mm
 Höhe: 60 mm
 Stärke: 1,6 bis 2 mm
 Gewicht: 3,0 / 4,0 kg/Stück

Stückabnahme

Länge: 1900 mm	60609019	anthrazitgrau	€/Stück	41,97	49,94	T5	1 Stück à 1,90 m
Länge: 1900 mm	60609119	schwarz	€/Stück	41,97	49,94	T5	1 Stück à 1,90 m
Länge: 2500 mm	60609025	anthrazitgrau	€/Stück	58,40	69,50	T5	1 Stück à 2,50 m
Länge: 2500 mm	60609125	schwarz	€/Stück	58,40	69,50	T5	1 Stück à 2,50 m

Palettenabnahme
 1 Palette = 30 Stück

Bosten ALU ACCESS-Pfosten für das Zaunsystem. Dieser BOSTON-Aluminiumpfosten ermöglicht die einfache Installation von 90° Winkeln. Bei sachgemäßer Installation hält das System einer Windlast von 90 km/h geltend für einen geschlossenen Zaun mit 180 cm Höhe stand. Das pulverbeschichtete, strukturierte Aluminium gewährleistet eine lange Haltbarkeit. Farben Anthrazitgrau RAL7016 und Schwarz RAL9005. Lieferung inkl. Abschlussprofil 4 x 24 mm.

BOSTON Nut-Abschlussprofil für Alupfosten



Material: Aluminium
 Länge: 1900 / 2340 mm
 Breite: 24 mm
 Stärke: 4 mm
 Gewicht: 0,2 kg/Stück

Stückabnahme

Länge: 1900 mm	61959019	anthrazitgrau	€/Stück	4,62	5,50	T5	1 Stück à 1,90 m
Länge: 1900 mm	61959119	schwarz	€/Stück	4,62	5,50	T5	1 Stück à 1,90 m
Länge: 2340 mm*	61959023	anthrazitgrau	€/Stück	5,84	6,95	T5	1 Stück à 2,34 m
Länge: 2340 mm*	61959123	schwarz	€/Stück	5,84	6,95	T5	1 Stück à 2,34 m

*für H-Pfosten mit Pfostenlänge:
 2500 mm / Länge: 3000 mm

Das Bosten Pfosten Abschlussprofil dient dazu einen sauberen Abschluss am Endpfosten zum Schließen der letzten Nut außen zu setzen. Die Leisten werden dazu einfach eingeschoben und sind für den H-Pfosten sowie dem ALU-ACCESS Pfosten gleichermaßen zu gebrauchen.

INFO: Die Pfosten 2500 und 3000 mm werden einbetoniert und sollten nur 190cm aus dem Boden sichtbar heraus schauen. Das Profil 2340 mm kann dann entsprechend der Pfostenlänge gekürzt werden. Schieben Sie das Pfostenabschlussprofil in die freie Nut des ersten und letzten Pfosten der Zaunanlage ein. Schneiden Sie den Abschlussstreifen entsprechend der Höhe der Pfosten ab.

BOSTON Pfostenkappe für H-Pfosten



Material: PVC
 Länge: 75 mm
 Breite: 75 mm
 Farbe: schwarz

62759100	schwarz	€/Stück	5,25	6,25	T5	Stückabnahme
----------	---------	---------	------	------	----	--------------

für H-Pfosten

Boston Pfostenkappe für einen sauberen Abschluss. Lassen Sie den Pfosten mindestens 10mm überstehen (Dehnungsspalt). Drücken Sie dann die Pfostenkappen einfach hinein. Recyceltes Material.

NEU

Produktabbildung	Artikelbeschreibung	Art.-Nr.	Farben	Einheit	Netto ohne MwSt	Brutto inkl. 19% MwSt	Rabatt	Verpackungs-Einheit
------------------	---------------------	----------	--------	---------	-----------------	-----------------------	--------	---------------------

BOSTON Pfostenkappe für Access-Pfosten								
	Material: PVC Länge: 60 mm Breite: 70 mm Farbe: schwarz	62609100	schwarz	€/Stück	3,32	3,95	T5	Stückabnahme
	für ALU-ACCESS Pfosten Boston Pfostenkappe für einen sauberen Abschluss. Lassen Sie den Pfosten mindestens 10mm überstehen (Dehnungsspalt). Drücken Sie dann die Pfostenkappen einfach hinein. Recycliertes Material.							

BOSTON Pfostenanker für H-Pfosten								
	Material: Aluminium Höhe: 200 mm Breite: 120 mm Tiefe: 120 mm Gewicht: 1,9 kg/Stück Farbe: schwarz RAL 9005	63759100	schwarz	€/Stück	22,27	26,50	T5	Stückabnahme
	für H-Pfosten Verstärkter Pfostenanker für das BOSTEN Zaunsystem. Positionieren Sie den Pfostenanker und befestigen Sie ihn. Stecken Sie den ersten Pfosten auf den Anker und befestigen Sie ihn mit einer Schraube am Boden der Nut. Lieferung erfolgt inkl. passender Kappen zur Abdeckung. INFO: Auf Stein/Beton wird der Einsatz von Chemodübeln empfohlen (nicht enthalten).							

BOSTON Pfostenanker für Access-Pfosten								
	Material: Aluminium Höhe: 200 mm Breite: 110 mm Gewicht: 1,32 kg/Stück Farbe: schwarz RAL 9005	63609100	schwarz	€/Stück	14,24	16,95	T5	Stückabnahme
	für ALU-ACCESS Pfosten Verstärkter Pfostenanker für das BOSTEN Zaunsystem. Positionieren Sie den Pfostenanker und befestigen Sie ihn. Stecken Sie den ersten Pfosten auf den Anker und befestigen Sie ihn mit einer Schraube am Boden der Nut. Lieferung erfolgt inkl. passender Kappen zur Abdeckung. INFO: Auf Stein/Beton wird der Einsatz von Chemodübeln empfohlen (nicht enthalten).							

BOSTON Maueranker für Pfostenanker H-Pfosten								
	Material: Aluminium Länge: 135 mm Höhe: 176 mm Breite: 180 mm Gewicht: 5,0 kg/Stück	64759000	anthrazitgrau RAL 7016	€/Stück	49,58	59,00	T5	Stückabnahme
	Nur kombinierbar mit Art-Nr. 63759100 Boston Maueranker für den H-Pfosten (nicht passend für ALU-ACCESS). Der Maueranker-Adapter ist optional. Er ermöglicht eine bessere Verteilung der mechanischen Kräfte im Falle einer Installation auf einer schmalen Wand oder Mauer (weniger als 20 cm). INFO: Bei einer Mauer mit einer Dicke von weniger als 15 cm besteht die Möglichkeit, einen Keil zwischen die Mauer und den vertikalen Teil der Platte zu setzen, um die über der niedrigen Mauer befindlichen Befestigungspunkte künstlich neu zu zentrieren.							

BOSTON Start/Endprofil								
	Material: Aluminium Länge: 1750 mm Höhe: 30 mm Breite: 25 mm Gewicht: 5,0 kg/Stück	65759018	anthrazitgrau	€/Stück	12,56	14,95	T5	Stückabnahme
		65759118	schwarz	€/Stück	12,56	14,95	T5	1 Stück à 1,75 m VE-Abnahme VE à 40 Stück
Vom Boston Start- Endprofil werden 2 Stück je Zaunfeld benötigt. Konnektoren nicht enthalten. Als Startprofil dient es auch als Schablone für den Abstand zwischen den Pfosten. Zur Befestigung werden Konnektoren benötigt (Art. Nr.: 69750000 nicht enthalten)								

BOSTON Konnektoren-Set								
	Material: Aluminium Gewicht: 0,1 kg/Stück	69750000	natur	€/VE	8,19	9,75	T5	VE-Abnahme VE à 4 Stück
	Boston Konnektoren Set für Start-/Endprofil, 4 Konnektoren für U-Leisten Top/Start.							

Produktabbildung	Artikelbeschreibung	Art.-Nr.	Farben	Einheit	Netto ohne MwSt	Brutto inkl. 19% MwSt	Rabatt	Verpackungs-Einheit
------------------	---------------------	----------	--------	---------	-----------------	-----------------------	--------	---------------------

BOSTON Wandprofil



Material: Aluminium
 Länge: 1900 mm
 Höhe: 28 mm
 Breite: 24 mm
 Gewicht: 5,0 kg/ Stück

66759019 anthrazitgrau
 66759119 schwarz

€/Stück
 €/Stück

11,34
 11,34

13,50
 13,50

T5
 T5

Stückabnahme
 1 Stück à 1,90 m

 VE-Abnahme
 VE à 40 Stück

Wand- oder Abschlussprofil für das Boston Zaunsystem. Schneiden Sie das Wandprofil je nach Projekt auf Länge und bohren Sie etwa alle 30 cm Löcher in die Rückseite des Profils. Der Bohrdurchmesser hängt vom Befestigungsmaterial (Dübel/ Schrauben) ab.

INFO: Je nach Art der Stützwand variiert die Art der Befestigung.

BOSTON Befestigungsmaterial Set für Wandprofil



Material: PVC, Edelstahl
 Set bestehend aus
 12 Schrauben 4,8 x 16 mm + 2 Profil-
 kappen

66759019 anthrazitgrau
 66759119 schwarz

€/VE
 €/VE

6,30
 6,30

7,50
 7,50

T5
 T5

VE-Abnahme

Boston Befestigungsmaterial für Wandprofile. Set bestehend aus 12 Schrauben (4,8 x 16 mm) plus 2 Pfostenkappen in anthrazit RAL7016 oder schwarz RAL9005.

BOSTON variabler Alu-Eck-Pfostenwinkel



Material: Aluminium
 Länge: 2000 mm
 Gewicht: 2,7 kg/Stück

68759020 anthrazitgrau
 68759120 schwarz

€/Stück
 €/Stück

41,97
 41,97

49,94
 49,94

T5
 T5

Stückabnahme
 1 Stück à 2,00 m

 VE-Abnahme
 VE à 20 Stück

Mit dem variablen Pfostenwinkelset für den BOSTON-Zaun lässt sich der Zaunverlauf in jedem beliebigen Winkel montieren. Die Achse des Drehzapfens wird in die Nut des Pfostens eingeklickt und der Drehzapfen wird aufgeschoben. Der drehbare Teil nimmt die Zaunprofile wie ein herkömmlicher Pfosten auf und macht es möglich Winkel von 10° bis 170° zu bauen. Mit der Option das Winkelset einfach in eine weitere Winkelnut zu setzen, lassen sich auch anderen Ausprägungen zusammensetzen, um fast jeden Winkel Ihres Gartens zu erreichen. Das Set besteht aus einem Drehpunkt und einer Drehachse und passt in die Nut der Boston Pfosten.

INFO: Bei Verwendung des variablen Eckprofils mit Pfosten, die auf Pfostenhaltern montiert sind, kann die mitgelieferte Kappe nicht verwendet werden. Verwenden Sie in diesem Fall M10-Schrauben und decken Sie diese ab.

BOSTON Befestigungsset für variabler Alu-Eck-Pfostenwinkel



Material: PVC, Edelstahl
 Set bestehend aus:
 12 Schrauben 5 x 50 mm + 2 Winkel-
 kappen
 Farbe: schwarz

68999000 schwarz

€/VE

4,41

5,25

T5

VE-Abnahme

Boston Befestigungsmaterial für den variablen Pfostenwinkel. Set bestehend aus 2 Kappen in Farbe schwarz und 12 Schrauben 5 x 50 mm. Das Set ist somit für 2 Eckprofile geeignet. Für ein Eckprofil benötigt man 1 Kappe und 6 Schrauben.



Anwendungsbeispiel:
 Alu-Access Pfosten mit
 Wandprofil.



Anwendungsbeispiel:
 Boston H-Pfosten, Konnektor,
 Abschlussprofil.

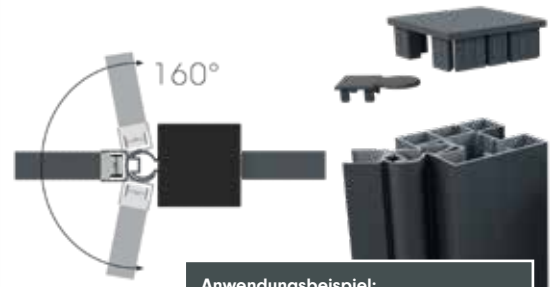

Anwendungsbeispiel:
 Mit dem variablen Pfostenwinkelset
 den Zaunverlauf in jedem beliebigen
 Winkel montieren.

NEU

Produktabbildung	Artikelbeschreibung	Art.-Nr.	Farben	Einheit	Netto ohne MwSt	Brutto inkl. 19% MwSt	Rabatt	Verpackungs-Einheit
BOSTON Torrahmen & Zubehör								

BOSTON Torrahmen inkl. Schlosskasten



Material: Aluminium
 Höhe: 1830 mm
 Breite: 980 / 1200 mm
 Gewicht: 14,5 / 15,5 kg/Stück

Stückabnahme

Breite: 980 mm	80909018	anthrazit	€/Stück	373,95	445,00	T5
Breite: 980 mm	80909118	schwarz	€/Stück	373,95	445,00	T5
Breite: 1200 mm	80919018	anthrazit	€/Stück	462,18	550,00	T5

Mit den füllbaren Boston Aluminium-Torrahmen stimmen Sie den Eingang auf die Zaunanlage ab. Das horizontale Rahmenprofil des Tores lässt sich einfach kürzen und die Torbreite passt so 100% in die ihre Zaunanlage. Es sind zwei Torrahmen für eine maximale Breite von 980 mm bzw. 1200 mm erhältlich. Diese vielseitigen Rahmen eignen sich für eine Öffnung nach links oder rechts, zum Ziehen oder Schieben. Das Schloss ist direkt im Rahmen enthalten. Die Beschläge beinhalten einen Anschlag mit anpassbarem Schließblech, Griffe, Zylinder und Flügel.

INFO: Für die Tormontage ist ein verstärkter Aluminiumpfosten im Querschnitt von 90x90 mm erhältlich. Um das Tor an einer Wand oder einem Pfeiler zu befestigen, verwenden Sie zusätzlich den Torbeschlag Winkel (Art. Nr.: 83909...). Für den perfekten Abschluss ist eine Anschlussleiste in passender Höhe erhältlich (Art. Nr.: 82909...). Siehe auch nachfolgendes Zubehör.

BOSTON Torbeschlag-Set für Boston Torrahmen



Material: verzinkter Stahl	81909000	anthrazit	€/VE	91,60	109,00	T5	VE-Abnahme
Gewicht: 1,7 kg	81909100	schwarz	€/VE	91,60	109,00	T5	

Set bestehend aus:
 Drückergarnitur + Torbeschlag

Der Torbeschlagsatz für Boston Torrahmen enthält alle für die Montage des Tores erforderlichen Komponenten: Scharnierplatte, oberes Scharnier, Anschlagblock mit Edelstahlplatte und Schrauben, Zylinder und Schlüssel, anthrazitgraue oder schwarze Griffe. Eco-Plus: Bei dem verwendeten verzinkten Stahl handelt es sich um recyceltes Material. Schloss nicht enthalten da bereits direkt am Rahmen montiert.

BOSTON Anschlussleiste für Torpfosten



Material: Aluminium	82909018	anthrazit	€/Stück	39,02	46,43	T5	Stückabnahme
Länge: 1830 mm	82909118	schwarz	€/Stück	39,02	46,43	T5	1 Stück à 1,83 m

Gewicht: 2,35 kg/Stück

Die Anschlussleiste dient als Füllung zwischen Torbeschlag-Set und Torrahmen und gibt so zusätzlichen, verbesserten Sichtschutz. Farben Anthrazitgrau RAL7016 und Schwarz RAL9005.

BOSTON Torbeschlag Winkel



Material: Alu, Edelstahl	83909000	anthrazit	€/Stück	18,91	22,50	T5	Stückabnahme
Gewicht: 0,4 kg/Stück	83909100	schwarz	€/Stück	18,91	22,50	T5	

Boston Torbeschlag Winkel zur Pfostenmontage. Sollte eine Montage auf dem Fundament nicht möglich sein, kann alternativ der Torbeschlag Winkel verwendet werden. Hierfür muss im Vorfeld die untere Torhöhe am Pfosten festgelegt werden. Der Torbeschlag wird dann vorgebohrt und ein Gewinde in den Pfosten geschnitten. Nun kann der Torbeschlag Winkel unten am Pfosten angeschraubt werden. Optimale Befestigung am Pfosten unten. Farben Anthrazitgrau RAL7016 und Schwarz RAL9005.

BOSTON Torpfosten für Torrahmen



Material: Aluminium	85909027	anthrazit	€/Stück	142,02	169,00	T5	Stückabnahme
Länge: 2750 mm	85909127	schwarz	€/Stück	142,02	169,00	T5	1 Stück à 2,75 m

Höhe: 90 mm
 Breite: 90 mm
 Stärke: 4 mm
 Gewicht: 10,2 kg/Stück

Für die Tormontage ist der verstärkte Boston Aluminiumpfosten im Querschnitt von 90 x 90 mm erhältlich. Um das Tor an einer Wand oder einem Pfeiler zu befestigen, verwenden Sie zusätzlich den Torbeschlag Winkel (Art. Nr.: 83909...). Für den perfekten Abschluss ist eine Anschlussleiste (Art. Nr.: 82909...) in passender Höhe erhältlich. Farben Anthrazitgrau RAL7016 und Schwarz RAL9005.

BOSTON Pfostenkappe für Torpfosten



Material: PVC	86909000	anthrazit	€/Stück	5,25	6,25	T5	Stückabnahme
---------------	----------	-----------	---------	------	------	----	--------------

Länge: 90 mm
 Breite: 90 mm
 Farbe: anthrazit RAL7016

Boston Torpfostenkappe für einen sauberen Abschluss. Die Kappe wird auf den 90x90mm Pfosten aufgesetzt. Sie verhindert das Eindringen von Wasser in den Pfosten. Erhältlich in Anthrazitgrau und Schwarz. Recyceltes Material: Polyethylen.

ALLGEMEINE VERKAUFS- UND LIEFERBEDINGUNGEN

§1 Allgemeines

Diese allgemeinen Verkaufs- und Lieferbedingungen sowie Zahlungsbedingungen sind Bestandteil aller Angebote und Verträge über Warenlieferungen des Verkäufers, auch in laufender und künftiger Geschäftsverbindung.

Einkaufsbedingungen des Käufers wird hiermit widersprochen.

§2 Angebote, Lieferfristen

Angebote sind freibleibend. Zwischenverkauf bleibt vorbehalten. Lieferfristen gelten vorbehaltlich richtiger sowie rechtzeitiger Selbstbelieferung, es sei denn, dass der Verkäufer verbindliche Lieferfristen schriftlich zusagt. Verkaufspreise gelten nur dann als Festpreise, wenn sie der Verkäufer schriftlich zusagt. Proben und Muster gelten als annähernde Anschauungsstücke für Qualität, Abmessungen und Farbe.

§3 Lieferung, Verzug und Unmöglichkeit, Warenumtausch

Sofern kein Verbrauchsgüterkauf im Sinne des § 474 BGB vorliegt, ist für Lieferungen des Verkäufers die Verladestelle Erfüllungsort; bei Anlieferung trägt der Käufer die Gefahr. Lieferung erfolgt an die vereinbarte Stelle; bei geänderter Anweisung trägt der Käufer die Kosten.

Lieferung frei Baustelle oder frei Lager bedeutet Anlieferung ohne Abladen unter der Voraussetzung einer mit schwerem Lastzug befahrbare Anfuhrstraße, so haftet dieser für auftretenden Schaden. Das Abladen hat unverzüglich und sochgemäß durch den Käufer zu erfolgen. Wartezeiten werden dem Käufer berechnet.

Arbeitskämpfe oder unvorhersehbare Ereignisse wie hoheitliche Maßnahmen, Verkehrsstörungen usw. befreien den Verkäufer für die Dauer ihrer Auswirkungen oder im Falle der Unmöglichkeit voll von der Lieferpflicht.

Im Falle des Leistungsverzugs des Verkäufers oder der von ihm zu vertretenden Unmöglichkeit der Leistung sind Schadensersatzansprüche des Käufers ausgeschlossen, es sei denn, sie beruhen auf Vorsatz oder grober Fahrlässigkeit des Verkäufers, eines gesetzlichen Vertreters oder Erfüllungsgehilfen. Warenrücknahme nur nach Vereinbarung. Rückvergütung erfolgt mit mindestens 20% Abzug für Bearbeitungskosten.

§4 Zahlung

Bei Barverkauf ist der Kaufpreis bei Empfang der Ware sofort rein netto zahlbar. Zielverkauf bedarf der Vereinbarung. Rechnungen sind bei Zielgewährung grundsätzlich 14 Tage nach Rechnungsdatum ohne Abzug fällig.

Skontogewährung hat zur Voraussetzung, dass das Konto des Käufers sonst keine fälligen Rechnungsbeträge aufweist. Skontierfähig ist nur der Warenwert ohne Fracht.

Rechnungsregulierung durch Scheck oder Wechsel erfolgt zahlungshalber und bedarf der Zustimmung des Verkäufers; Diskont, Wechselspesen und Kosten trägt der Käufer.

Der Verkäufer ist berechtigt, vom Käufer, der kein Verbraucher ist, vom Fälligkeitstage an Verzugszinsen in Höhe von 8%-Punkten über dem Basiszinssatz und vom Käufer, der Verbraucher ist, ab Verzug Zinsen in Höhe von 5%-Punkten über dem Basiszinssatz, zu berechnen, es sei denn, der Verkäufer weist eine höhere Belastung mit einem höheren Zinssatz nach. Die Geltendmachung weiteren Schadens bleibt vorbehalten.

Bei Zahlungsschwierigkeiten des Käufers, insbesondere auch bei Zahlungsverzug. Scheck- oder Wechselprotest, ist der Verkäufer berechtigt, weitere Lieferungen nur gegen Vorauskasse auszuführen, alle offenstehenden - auch gestundeten - Rechnungsbeträge sofort fällig zu stellen und gegen Rückgabe zahlungshalber hereingenommener Wechsel Barzahlung oder Sicherheitsleistung zu verlangen.

Rechnungen des Verkäufers gelten als anerkannt, wenn nicht innerhalb von 14 Tagen nach Rechnungsdatum schriftlich widersprochen wird. Der Verkäufer wird den Käufer mit jeder Rechnung hierüber unterrichten.

Der Käufer verzichtet auf die Geltendmachung eines Zurückbehaltungsrechtes aus früheren oder anderen Geschäften der laufenden Geschäftsverbindung. Die Abrechnung von Gegenforderungen ist nur insoweit zulässig, als diese vom Verkäufer anerkannt und zur Zahlung fällig oder rechtskräftig festgestellt sind.

§5 Mängelrüge, Gewährleistung und Haftung

Die Obliegenheiten des §377 des Handelsgesetzbuches gelten mit der Maßgabe, dass der Käufer, der Kaufmann im Sinne des Handelsgesetzbuches ist, alle erkennbaren und der Käufer, der kein Kaufmann ist, alle offensichtlichen Mängel, Fehlmengen oder Falschlieferungen binnen 14 Tagen, beginnend ab Lieferung, in jedem Fall aber vor Verarbeitung oder Einbau, schriftlich mitzuteilen hat. Bei Anlieferung per Bahn, mit Fahrzeugen des gewerblichen Güternah- und -fernverkehrs oder durch sonstige Verkehrsträger hat der Käufer die erforderlichen Formalitäten gegenüber dem Frachtführer wahrzunehmen. Handelsüblicher Bruch und Schwund können nicht beanstandet werden.

Bei fristgerechter, berechtigter Mängelrüge fehlerhafter Ware im Sinne der Vorschriften des Bürgerlichen Gesetzbuches stehen dem Käufer unter Ausschluss von Schadensersatzansprüchen die gesetzlichen Gewährleistungsrechte zu. Zugesicherte Eigenschaften im Sinne der Vorschriften des Bürgerlichen Gesetzbuches sind als Zusicherung ausdrücklich zu kennzeichnen. Eine Bezugnahme auf DIN-Normen beinhaltet grundsätzlich die nähere Warenbezeichnung und begründet keine Zusicherung durch den Verkäufer, es sei denn, dass eine Zusicherung ausdrücklich vereinbart wurde.

Schadensersatzansprüche des Käufers aus positiver Vertragsverletzung, Verschulden bei Vertragsverhandlungen und unerlaubter Handlung sind ausgeschlossen, es sei denn, sie beruhen auf Vorsatz oder grober Fahrlässigkeit des Verkäufers, eines gesetzlichen Vertreters oder Erfüllungsgehilfen.

§6 Eigentumsvorbehalte

Die gelieferte Ware bleibt bis zur Bezahlung des Kaufpreises und Tilgung aller aus der Geschäftsverbindung bestehenden Forderungen und der im Zusammenhang mit dem Kaufgegenstand noch entstehenden Forderungen als Vorbehaltsware Eigentum des Verkäufers, sofern der Vertrag mit einem Unternehmer abgeschlossen ist. Die Einstellung einzelner Forderungen in eine laufende Rechnung oder die Saldoziehung mit der Bezahlung des Kaufpreises durch den Käufer eine wechselseitige Haftung des Verkäufers begründet, so erlischt der Eigentumsvorbehalt nicht vor Einlösung des Wechsels durch den Käufer als Bezogenen. Besteht der Vertrag mit einem Verbraucher, bleibt die Ware bis zur Bezahlung des Kaufpreises Eigentum des Verkäufers. Bei Zahlungsverzug des Käufers ist der Verkäufer zur Rücknahme der Vorbehaltsware nach Mahnung berechtigt und der Käufer zur Herausgabe verpflichtet.

Wird Vorbehaltsware vom Käufer zu einer neuen beweglichen Sache verarbeitet, so erfolgt die Verarbeitung für den Verkäufer, ohne dass dieser hieraus verpflichtet wird; die neue Sache wird Eigentum des Verkäufers. Bei Verarbeitung zusammen mit nicht dem Verkäufer gehörender Ware erwirbt der Verkäufer Miteigentum an der neuen Sache nach dem Verhältnis des Wertes der Vorbehaltsware zu der anderen Ware zur Zeit der Verarbeitung. Wird Vorbehaltsware mit nicht dem Verkäufer gehörender Ware gemäß §§ 947, 948 des Bürgerlichen Gesetzbuches verbunden, vermischt oder vermengt, so wird der Verkäufer Miteigentümer entsprechend den gesetzlichen Bestimmungen. Erwirbt der Käufer durch Verbindung, Vermischung oder Vermengung Alleineigentum, so überträgt er schon jetzt an den Verkäufer Miteigentum nach dem Verhältnis des Wertes der Vorbehaltsware zu der anderen Ware zur Zeit der Verbindung, Vermischung oder Vermengung. Der Käufer hat in diesen Fällen die im Eigentum oder Miteigentum des Verkäufers stehende Sache, die ebenfalls als Vorbehaltsware im Sinne der nachfolgenden Bestimmungen gilt, unentgeltlich zu verwahren.

Wird Vorbehaltsware vom Käufer, allein oder zusammen mit nicht dem Verkäufer gehörender Ware, veräußert, so tritt der Käufer schon jetzt die aus der Weiterveräußerung

entstehenden Forderungen in Höhe des Wertes der Vorbehaltsware mit allen Nebenrechten und Rang vor dem Rest ab; der Verkäufer nimmt die Abtretung an. Wert der Vorbehaltsware ist der Rechnungsbetrag des Verkäufers zuzüglich eines Sicherungsaufschlages von 10%, der jedoch außer Ansatz bleibt, soweit ihm Rechte Dritter entgegenstehen. Wenn die weiterveräußerte Vorbehaltsware im Miteigentum des Verkäufers steht, so erstreckt sich die Abtretung der Forderungen auf den Betrag, der dem Anteilwert des Verkäufers am Miteigentum entspricht. Abs. 1 Satz 2 gilt entsprechend für den verlängerten Eigentumsvorbehalt; die Vorausabtretung gemäß Abs. 3 Satz 1 und 3 erstreckt sich auch auf die Saldoforderung.

Wird Vorbehaltsware vom Käufer als wesentlicher Bestandteil in das Grundstück eines Dritten eingebaut, so tritt der Käufer schon jetzt die gegen den Dritten oder den, den es angeht, entstehenden Forderungen auf Vergütung in Höhe des Wertes der Vorbehaltsware mit allen Nebenrechten einschließlich eines solchen auf Einräumung einer Sicherungshypothek, mit Rang vor dem Rest ab; der Verkäufer nimmt die Abtretung an.

Abs. 3 Satz 2 und 3 gelten entsprechend.

Wird Vorbehaltsware vom Käufer als wesentlicher Bestandteil in das Grundstück des Käufers eingebaut, so tritt der Käufer schon jetzt die aus der gewerbsmäßigen Veräußerung des Grundstücks oder von Grundstücksrechten entstehenden Forderungen in Höhe des Wertes der Vorbehaltsware mit allen Nebenrechten, und mit Rang vor dem Rest ab; der Verkäufer nimmt die Abtretung an. Abs. 3 Satz 2 und 3 gelten entsprechend.

Der Käufer ist zur Weiterveräußerung, zur Verwendung oder zum Einbau der Vorbehaltsware nur im üblichen, ordnungsgemäßen Geschäftsgang und nur mit der Maßgabe berechtigt und ermächtigt, dass die Forderungen im Sinne von Abs. 3, 4 und 5 auf den Verkäufer tatsächlich übergehen. Zu anderen Verfügungen über die Vorbehaltsware, insbesondere Verpfändung oder Sicherungsübereignung ist der Käufer nicht berechtigt.

Der Verkäufer ermächtigt den Käufer unter Vorbehalt des Widerrufs zur Einziehung der gemäß Abs. 3, 4 und 5 abgetretenen Forderungen. Der Verkäufer wird von der eigenen Einziehungsbefugnis keinen Gebrauch machen, solange der Käufer seinen Zahlungsverpflichtungen, auch gegenüber Dritten, nachkommt. Auf Verlangen des Verkäufers hat der Käufer die Schuldner der abgetretenen Forderungen zu benennen und diesen die Abtretung anzuzeigen; der Verkäufer ist ermächtigt, den Schuldnern die Abtretung auch selbst anzuzeigen.

Über Zwangsvollstreckungsmaßnahmen Dritter in die Vorbehaltsware oder in die abgetretenen Forderungen hat der Käufer den Verkäufer unverzüglich unter Übergabe der für den Widerspruch notwendigen Unterlagen zu unterrichten.

Mit Zahlungseinstellung, Beantragung oder Eröffnung eines Konkurses, eines gerichtlichen oder außergerichtlichen Vergleichsverfahrens erlöschen das Recht zur Weiterveräußerung, zur Verwendung oder zum Einbau der Vorbehaltsware und die Ermächtigung zum Einzug der abgetretenen Forderungen; bei einem Scheck- oder Wechselprotest erlischt die Einzugsermächtigung ebenfalls.

Übersteigt der Wert der eingeräumten Sicherheiten die Forderungen um mehr als 20%, so ist der Verkäufer insoweit zur Rückübertragung oder Freigabe nach seiner Wahl verpflichtet. Mit Tilgung aller Forderungen des Verkäufers gehen die abgetretenen Forderungen an den Käufer über.

§7 Gerichtsstand

Als Gerichtsstand für alle Ansprüche der Vertragsparteien, auch für Wechsel- und Scheckklagen des Verkäufers, gilt das für den Hauptsitz des Verkäufers zuständige Gericht für beide Teile als ausdrücklich vereinbart, sofern der Vertrag nicht mit einem Verbraucher abgeschlossen ist. Besteht der Vertrag mit einem Verbraucher, gelten die gesetzlichen Regelungen zum Gerichtsstand.

FACHWISSEN AUS ÜBER **55 JAHREN** ERFAHRUNG



Wir sind da, wo Sie uns brauchen!

WWW.ULTSCH.INFO

INFO@ULTSCH.INFO